



sobna vrata

2019

SGH
schachermayer

Cijene su veleprodajne bez PDV-a, vrijede do 31.05.2019. | Osim u slučaju znatne promjene cijena sirovina od dobavljača. | Zadržavamo pravo tiskarske pogreške.



obratite nam se s povjerenjem

Schachermayer d.o.o.

Vrtni put 5

HR-10000 Zagreb

Telefon: +385 (0)1 / 2499 900

Faks:+385 (0)1 / 2409 041

info@schachermayer.hr

Radno vrijeme:

Ponedjeljak - Četvrtak:

8:00 - 16:30 sati

Petak:

8:00 - 14:00 sati

Schachermayer d.o.o.

Franje Lučića 32

HR-10000 Zagreb

Telefon: +385 (0)1 / 6219 131

Faks:+385 (0)1 / 6219 131

jankomir@schachermayer.hr

Radno vrijeme:

Ponedjeljak - Petak:

8:00 - 18:00 sati

Subota:

8:00 - 13:00 sati

Schachermayer d.o.o.

Škurinjska cesta 1

HR- 51000 Rijeka

Telefon: +385 (0)51 / 210 448

Faks:+385 (0)51 / 210 448

rijeka@schachermayer.hr

Radno vrijeme:

Ponedjeljak - Petak:

8:00 - 16:00 sati

Subota:

8:00 - 13:00 sati

Schachermayer d.o.o.

Sv. Leopolda Bogdana Mandića 111 g,

HR-31000 Osijek

Telefon: +385 (0)31 / 297 864

Faks:+385 (0)31 / 297 864

osijek@schachermayer.hr

Radno vrijeme:

Ponedjeljak - Petak:

8:00 - 16:00 sati

Subota:

8:00 - 13:00 sati

Schachermayer d.o.o.

Stobrečka ulica 5 a

HR-21000 Split

Telefon: +385 (0)21 / 245 552

Faks:+385 (0)21 / 245 552

split@schachermayer.hr

Radno vrijeme:

Ponedjeljak - Petak:

8:00 - 16:00 sati

Subota:

8:00 - 13:00 sati

sadržaj



Sobna vrata SOLIDO - bijela, javor, hrast, bukva, hrast strukturirani

Stranica
2 – 17



Sobna vrata DONAU - bijela, mahagonij, javor, bukva, bagrem, Achat, hrast s pukotinama

Stranica
18 – 40



Klizna vrata - CPL, hrast s pukotinama , Standard, Sensita

Stranica
41 – 43

POJAŠNJENJE TOČKICA UZ BROJ ARTIKLA

- = artikli su na skladištu u Linzu: isporuka iz Linza svaki dan
- = artikli nisu na skladištu
- = artikli su na skladištu u Zagrebu - noviteti
- = artikli su na skladištu u Linzu - noviteti: isporuka iz Linza svaki dan
- = artikli nisu na skladištu - noviteti
- = bez točke pokraj broja artikla: artikli su na skladištu u Zagrebu

Glatka vrata model Smart

Bijelo lakirano s valjkom, sa Soft rubovima i iverokalom.
Dovratnik Smart



SMART BIJELO LAKIRANO

SMART BIJELO LAKIRANO
OTVOR ZA STAKLO A SATINATO ESG



Glatka vrata model Smart

Bijelo lakirano s valjkom, sa Soft rubovima i iverokalom.

Lakirana površina, falc 14/24 mm, kutevi trostrano obloženi folijom, klimatski razred A, debljina krila cca. 39 mm, dvije spojnice na krilu ø 16 mm poniklano (bez BUT), BB-brava srebrne boje (bušenje rupa prikladno za PZ i WC), jedan ključ. Pakirano u kartonu.



iverokal

Smart bijelo lakirano, puno krilo		
Vanjske mjere vratnog krila mm	Smjer	
	desno	lijevo
0650/2030	111 700 461 •	111 700 460 •
0700/2030	111 700 463 •	111 700 462 •
0750/2030	111 700 465 •	111 700 464 •
0800/2030	111 700 467 •	111 700 466 •
0850/2030	111 700 469 •	111 700 468 •
0900/2030	111 700 471 •	111 700 470 •
0950/2030	111 700 473 •	111 700 472 •
1050/2030	111 700 475 •	111 700 474 •
Cijena HRK	761,00	761,00

Grupa proizvoda R RAS RAI



Smart bijelo lakirano, otvor za staklo izvedba A, bez stakla		
Vanjske mjere vratnog krila mm	Smjer	
	desno	lijevo
750/2030	111 700 477 •	111 700 476 •
800/2030	111 700 479 •	111 700 478 •
850/2030	111 700 481 •	111 700 480 •
900/2030	111 700 483 •	111 700 482 •
950/2030	111 700 485 •	111 700 484 •
Cijena HRK	1.195,00	1.195,00

Grupa proizvoda R RAS RBD



Glatka vrata model Smart bez rupa

Bijelo lakirano s valjkom, sa Soft rubovima i iverokalom.

Lakirana površina, falc 14/24 mm, kutevi trostrano obloženi, klimatski razred A, debljina krila cca. 39 mm. Pakirano u kartonu.

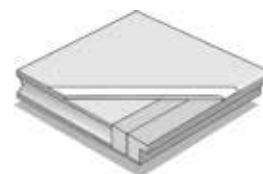

iverokal

Smart bijelo lakirano, puno krilo, bez rupa i utora	
Vanjske mjere vratnog krila mm	Smjer
	nebušeni
650/2030	111 700 426 •
700/2030	111 700 427 •
750/2030	111 700 428 •
800/2030	111 700 429 •
850/2030	111 700 430 •
900/2030	111 700 431 •
950/2030	111 700 432 •
Cijena HRK	680,00

Grupa proizvoda R RAS RAI

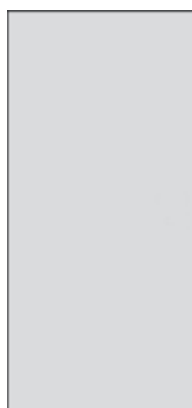

Smart bijelo lakirano, otvor za staklo izvedba A, bez rupa i utora	
Vanjske mjere vratnog krila mm	Smjer
	nebušeni
750/2030	111 700 433 •
850/2030	111 700 434 •
900/2030	111 700 435 •
Cijena HRK	1.114,00

Grupa proizvoda R RAS RBD

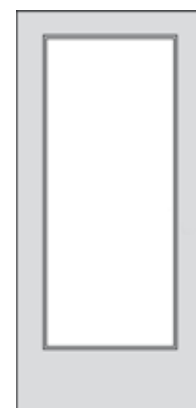

Dovratnik za sobna vrata Smart	Stranica
	6

Glatka vrata model Smart

Bijelo lakirano s valjkom, sa Soft rubovima i saće ispunom.
Dovratnik Smart



SMART BIJELO LAKIRANO

SMART BIJELO LAKIRANO
OTVOR ZA STAKLO A SATINATO ESG



Glatka vrata model Smart

Bijelo lakirano s valjkom, sa Soft rubovima i saće ispunom.

Lakirana površina, falc 14/24 mm, kutevi trostrano obloženi folijom, klimatski razred A, debljina krila cca. 39 mm, dvije spojnice na krilu \varnothing 16 mm poniklano (bez BUT), BB-brava srebrne boje (bušenje rupa prikladno za PZ i WC), jedan ključ. Pakirano u kartonu.

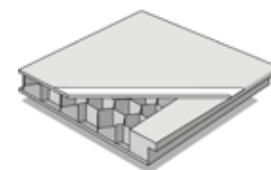

Saće

Smart bijelo lakirano, saće ispunjena, puno krilo		
Vanjske mjere vratnog krila mm	Smjer	
	desno	lijevo
0650/2030	111 700 401 •	111 700 400 •
0700/2030	111 700 403 •	111 700 402 •
0750/2030	111 700 405 •	111 700 404 •
0800/2030	111 700 407 •	111 700 406 •
0850/2030	111 700 409 •	111 700 408 •
0900/2030	111 700 411 •	111 700 410 •
0950/2030	111 700 413 •	111 700 412 •
1050/2030	111 700 415 •	111 700 414 •
Cijena HRK	619,00	619,00

Grupa proizvoda R RAS RAI



Smart bijelo lakirano, otvor za staklo izvedba A, bez stakla		
Vanjske mjere vratnog krila mm	Smjer	
	desno	lijevo
750/2030	111 700 417 •	111 700 416 •
800/2030	111 700 419 •	111 700 418 •
850/2030	111 700 421 •	111 700 420 •
900/2030	111 700 423 •	111 700 422 •
950/2030	111 700 425 •	111 700 424 •
Cijena HRK	1.071,00	1.071,00

Grupa proizvoda R RAS RBD



Glatka vrata model Smart E

Bijelo lakirano s valjkom, s kutnim rubovima i saće ispunom.

Lakirana površina, falc 14/24 mm, kutevi trostrano obloženi folijom, klimatski razred A, debljina krila cca. 39 mm, dvije spojnice na krilu \varnothing 16 mm poniklano (bez BUT), BB-brava srebrne boje (bušenje rupa prikladno za PZ i WC), jedan ključ. Pakirano u kartonu.

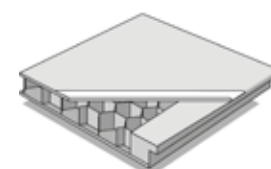

Saće

Smart bijelo lakirano, puno krilo		
Vanjske mjere vratnog krila mm	Smjer	
	desno	lijevo
650/2030	111 700 437 •	111 700 436 •
700/2030	111 700 439 •	111 700 438 •
750/2030	111 700 441 •	111 700 440 •
800/2030	111 700 443 •	111 700 442 •
850/2030	111 700 445 •	111 700 444 •
900/2030	111 700 447 •	111 700 446 •
950/2030	111 700 449 •	111 700 448 •
Cijena HRK	548,00	548,00

Grupa proizvoda R RAS RAI



Smart bijelo lakirano, otvor za staklo izvedba A, bez stakla		
Vanjske mjere vratnog krila mm	Smjer	
	desno	lijevo
750/2030	111 700 451 •	111 700 450 •
800/2030	111 700 453 •	111 700 452 •
850/2030	111 700 455 •	111 700 454 •
900/2030	111 700 457 •	111 700 456 •
950/2030	111 700 459 •	111 700 458 •
Cijena HRK	1.000,00	1.000,00

Grupa proizvoda R RAS RBD



Dovratnik za sobna vrata Smart



Stranica

6

Gotovi drveni dovratnici model Smart

Sa zaobljenim rubovima, podesivo za debljinu zida +10 / -10 mm.

Jednostrano podešavanje, širina obloge 75 mm (utorna obloga) ili 80 mm (ukrasna obloga) sa zubom, futer s utornom oblogom lijepljen, ukrasne obloge posebno, vijčani spojnici upakirani, profilna brtva s perom montirana i rezana pod kutem, isporučuje se sa 2 spojnice. Furnirani okviri sa srebrnim prihvatnikom, bijeli okviri s montiranim bijelim prihvatnikom.

Pakirano u kartonu.

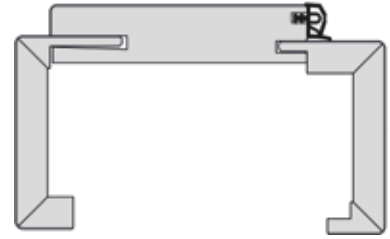

Debljina zida = mjera naruč.	90 mm	110 mm	130 mm	150 mm	170 mm	210 mm	285 mm
Debljina zida = raspon podeš.	80 - 100	100 - 120	120 - 140	140 - 160	160 - 180	200 - 220	275 - 295

Gotovi drveni dovratnik Smart, bijelo lakirani - lijevi								
Svijetli otvor mm	Debljina zida mm							
	90	110	130	150	170	190	210	285
600/2010	111 700 500 •	111 700 514 •	111 700 528 •	111 700 542 •	111 700 556 •		111 700 570 •	111 700 584 •
650/2010	111 700 502 •	111 700 516 •	111 700 530 •	111 700 544 •	111 700 558 •		111 700 572 •	111 700 586 •
700/2010	111 700 504 •	111 700 518 •	111 700 532 •	111 700 546 •	111 700 560 •		111 700 574 •	111 700 588 •
750/2010	111 700 506 •	111 700 520 •	111 700 534 •	111 700 548 •	111 700 562 •		111 700 576 •	111 700 590 •
800/2010	111 700 508 •	111 700 522 •	111 700 536 •	111 700 550 •	111 700 564 •	111 700 598 •	111 700 578 •	111 700 592 •
850/2010	111 700 510 •	111 700 524 •	111 700 538 •	111 700 552 •	111 700 566 •		111 700 580 •	111 700 594 •
900/2010	111 700 512 •	111 700 526 •	111 700 540 •	111 700 554 •	111 700 568 •		111 700 582 •	111 700 596 •
Cijena HRK	982,00	982,00	982,00	982,00	982,00	1.100,00	1.100,00	1.100,00

Grupa proizvođača R RAS RAW

Gotovi drveni dovratnik Smart, bijelo lakirani - desni								
Svijetli otvor mm	Debljina zida mm							
	90	110	130	150	170	190	210	285
600/2010	111 700 501 •	111 700 515 •	111 700 529 •	111 700 543 •	111 700 557 •		111 700 571 •	111 700 585 •
650/2010	111 700 503 •	111 700 517 •	111 700 531 •	111 700 545 •	111 700 559 •		111 700 573 •	111 700 587 •
700/2010	111 700 505 •	111 700 519 •	111 700 533 •	111 700 547 •	111 700 561 •		111 700 575 •	111 700 589 •
750/2010	111 700 507 •	111 700 521 •	111 700 535 •	111 700 549 •	111 700 563 •		111 700 577 •	111 700 591 •
800/2010	111 700 509 •	111 700 523 •	111 700 537 •	111 700 551 •	111 700 565 •	111 700 599 •	111 700 579 •	111 700 593 •
850/2010	111 700 511 •	111 700 525 •	111 700 539 •	111 700 553 •	111 700 567 •		111 700 581 •	111 700 595 •
900/2010	111 700 513 •	111 700 527 •	111 700 541 •	111 700 555 •	111 700 569 •		111 700 583 •	111 700 597 •
Cijena HRK	982,00	982,00	982,00	982,00	982,00	1.100,00	1.100,00	1.100,00

Grupa proizvođača R RAS RAW



Glatka vrata model Smart

Prirodni furnir, zaobljeni rubovi i iverokal.
Dovratnik Smart



SMART JAVOR
 FURNIRANO LAKIRANO



SMART JAVOR
 FURNIRANO LAKIRANO
 OTVOR ZA STAKLO A SATINATO ESG



SMART HRASST SVIJETLI
 FURNIRANO LAKIRANO



SMART HRASST SVIJETLI
 FURNIRANO LAKIRANO
 OTVOR ZA STAKLO A SATINATO ESG



Glatka vrata model Smart

Prirodni furnir, zaobljeni rubovi i iverokal.

Površina lakirana, falc 14/24 mm, rubovi obloženi folijom s 3 strane, klimatski razred A, krilo debljine 39 mm, dvije spojnice \varnothing 16 mm, poniklane, montirane (bez BUT), BB brava (rupa odgovara za PZ i WC), jedan ključ. Pakirano u kartonu.

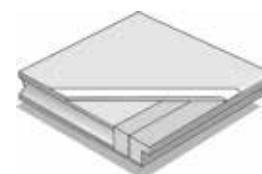

iverokal

Smart javor, puno krilo		
Vanjske mjere vratnog krila mm	Smjer	
	desno	lijevo
650/2030	111 700 835 •	111 700 834 •
700/2030	111 700 837 •	111 700 836 •
750/2030	111 700 839 •	111 700 838 •
800/2030	111 700 841 •	111 700 840 •
850/2030	111 700 843 •	111 700 842 •
900/2030	111 700 845 •	111 700 844 •
950/2030	111 700 847 •	111 700 846 •
Cijena HRK	1.604,00	1.604,00

Grupa proizvoda R RAS RAN



Smart javor, otvor za staklo izvedba A, bez stakla		
Vanjske mjere vratnog krila mm	Smjer	
	desno	lijevo
750/2030	111 700 849 •	111 700 848 •
800/2030	111 700 851 •	111 700 850 •
850/2030	111 700 853 •	111 700 852 •
900/2030	111 700 855 •	111 700 854 •
950/2030	111 700 857 •	111 700 856 •
Cijena HRK	1.766,00	1.766,00

Grupa proizvoda R RAS RAN



Smart hrast svijetli, puno krilo		
Vanjske mjere vratnog krila mm	Smjer	
	desno	lijevo
650/2030	111 700 811 •	111 700 810 •
700/2030	111 700 813 •	111 700 812 •
750/2030	111 700 815 •	111 700 814 •
800/2030	111 700 817 •	111 700 816 •
850/2030	111 700 819 •	111 700 818 •
900/2030	111 700 821 •	111 700 820 •
950/2030	111 700 823 •	111 700 822 •
Cijena HRK	1.129,00	1.129,00

Grupa proizvoda R RAS RAN



Smart hrast svijetli, otvor za staklo izvedba A, bez stakla		
Vanjske mjere vratnog krila mm	Smjer	
	desno	lijevo
750/2030	111 700 825 •	111 700 824 •
800/2030	111 700 827 •	111 700 826 •
850/2030	111 700 829 •	111 700 828 •
900/2030	111 700 831 •	111 700 830 •
950/2030	111 700 833 •	111 700 832 •
Cijena HRK	1.580,00	1.580,00

Grupa proizvoda R RAS RAN



Dovratnik za sobna vrata Smart	Stranica
	12, 13

Glatka vrata model Smart

Prirodni furnir, zaobljeni rubovi i iverokal.
Dovratnik Smart



SMART BUKVA
FURNIRANO LAKIRANO



SMART BUKVA
FURNIRANO LAKIRANO
OTVOR ZA STAKLO A SATINATO ESG



Glatka vrata model Smart

Prirodni furnir, zaobljeni rubovi i iverokal.

Površina lakirana, falc 14/24 mm, rubovi obloženi folijom s 3 strane, klimatski razred A, krilo debljine 39 mm, dvije spojnice \varnothing 16 mm, poniklane, montirane (bez BUT), BB brava (rupa odgovara za PZ i WC), jedan ključ.

Pakirano u kartonu.

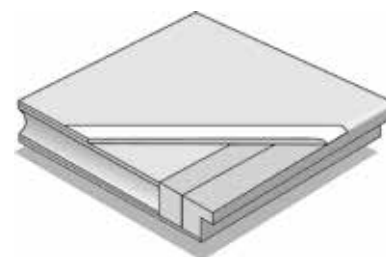

iverokal

Smart bukva parena, puno krilo		
Vanjske mjerne vratnog krila mm	Smjer	
	desno	lijevo
650/2030	111 700 487 •	111 700 486 •
700/2030	111 700 489 •	111 700 488 •
750/2030	111 700 491 •	111 700 490 •
800/2030	111 700 493 •	111 700 492 •
850/2030	111 700 495 •	111 700 494 •
900/2030	111 700 497 •	111 700 496 •
950/2030	111 700 499 •	111 700 498 •
Cijena HRK	1.084,00	1.084,00

Grupa proizvoda R RAS RAN



Smart bukva parena, otvor za staklo izvedba A, bez stakla		
Vanjske mjerne vratnog krila mm	Smjer	
	desno	lijevo
750/2030	111 700 801 •	111 700 800 •
800/2030	111 700 803 •	111 700 802 •
850/2030	111 700 805 •	111 700 804 •
900/2030	111 700 807 •	111 700 806 •
950/2030	111 700 809 •	111 700 808 •
Cijena HRK	1.536,00	1.536,00

Grupa proizvoda R RAS RAN

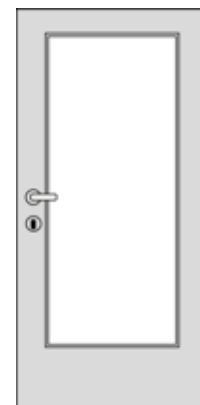

Dovratnik za sobna vrata Smart	Stranica
	13

Gotovi drveni dovratnici model Smart

Sa zaobljenim rubovima, podesivo za debljinu zida +10 / -10 mm.

Jednostrano podešavanje, širina obloge 75 mm (utorna obloga) ili 80 mm (ukrasna obloga) sa zubom, futer s utornom oblogom lijepljen, ukrasne obloge posebno, vijčani spojnice upakirani, profilna brtva s perom montirana i rezana pod kutem, isporučuje se sa 2 spojnice. Furnirani okviri sa srebrnim prihvatnikom, bijeli okviri s montiranim bijelim prihvatnikom.

Pakirano u kartonu.

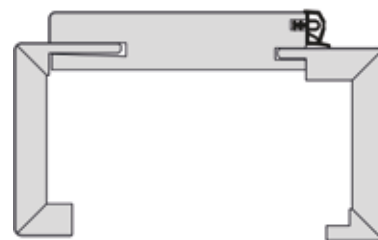

Debljina zida = mjera naruč.	90 mm	110 mm	130 mm	150 mm	170 mm	210 mm	285 mm
Debljina zida = raspon podeš.	80 - 100	100 - 120	120 - 140	140 - 160	160 - 180	200 - 220	275 - 295

Gotovi drveni dovratnik Smart, javor lakirani - lijevi							
Svijetli otvor mm	Debljina zida mm						
	90	110	130	150	170	210	285
600/2010	111 728 200 •	111 728 214 •	111 728 228 •	111 728 242 •	111 728 256 •	111 728 270 •	111 728 284 •
650/2010	111 728 202 •	111 728 216 •	111 728 230 •	111 728 244 •	111 728 258 •	111 728 272 •	111 728 286 •
700/2010	111 728 204 •	111 728 218 •	111 728 232 •	111 728 246 •	111 728 260 •	111 728 274 •	111 728 288 •
750/2010	111 728 206 •	111 728 220 •	111 728 234 •	111 728 248 •	111 728 262 •	111 728 276 •	111 728 290 •
800/2010	111 728 208 •	111 728 222 •	111 728 236 •	111 728 250 •	111 728 264 •	111 728 278 •	111 728 292 •
850/2010	111 728 210 •	111 728 224 •	111 728 238 •	111 728 252 •	111 728 266 •	111 728 280 •	111 728 294 •
900/2010	111 728 212 •	111 728 226 •	111 728 240 •	111 728 254 •	111 728 268 •	111 728 282 •	111 728 296 •
Cijena HRK	1.842,00	1.842,00	1.842,00	1.842,00	1.842,00	1.842,00	1.842,00

Grupa proizvoda R RAS RAN

Gotovi drveni dovratnik Smart, javor lakirani - desni							
Svijetli otvor mm	Debljina zida mm						
	90	110	130	150	170	210	285
600/2010	111 728 201 •	111 728 215 •	111 728 229 •	111 728 243 •	111 728 257 •	111 728 271 •	111 728 285 •
650/2010	111 728 203 •	111 728 217 •	111 728 231 •	111 728 245 •	111 728 259 •	111 728 273 •	111 728 287 •
700/2010	111 728 205 •	111 728 219 •	111 728 233 •	111 728 247 •	111 728 261 •	111 728 275 •	111 728 289 •
750/2010	111 728 207 •	111 728 221 •	111 728 235 •	111 728 249 •	111 728 263 •	111 728 277 •	111 728 291 •
800/2010	111 728 209 •	111 728 223 •	111 728 237 •	111 728 251 •	111 728 265 •	111 728 279 •	111 728 293 •
850/2010	111 728 211 •	111 728 225 •	111 728 239 •	111 728 253 •	111 728 267 •	111 728 281 •	111 728 295 •
900/2010	111 728 213 •	111 728 227 •	111 728 241 •	111 728 255 •	111 728 269 •	111 728 283 •	111 728 297 •
Cijena HRK	1.842,00	1.842,00	1.842,00	1.842,00	1.842,00	1.842,00	1.842,00

Grupa proizvoda R RAS RAN

Gotovi drveni dovratnik Smart, hrast lakirani - lijevi							
Svijetli otvor mm	Debljina zida mm						
	90	110	130	150	170	210	285
600/2010	111 701 900 •	111 701 914 •	111 701 928 •	111 701 942 •	111 701 956 •	111 701 970 •	111 701 984 •
650/2010	111 701 902 •	111 701 916 •	111 701 930 •	111 701 944 •	111 701 958 •	111 701 972 •	111 701 986 •
700/2010	111 701 904 •	111 701 918 •	111 701 932 •	111 701 946 •	111 701 960 •	111 701 974 •	111 701 988 •
750/2010	111 701 906 •	111 701 920 •	111 701 934 •	111 701 948 •	111 701 962 •	111 701 976 •	111 701 990 •
800/2010	111 701 908 •	111 701 922 •	111 701 936 •	111 701 950 •	111 701 964 •	111 701 978 •	111 701 992 •
850/2010	111 701 910 •	111 701 924 •	111 701 938 •	111 701 952 •	111 701 966 •	111 701 980 •	111 701 994 •
900/2010	111 701 912 •	111 701 926 •	111 701 940 •	111 701 954 •	111 701 968 •	111 701 982 •	111 701 996 •
Cijena HRK	1.297,00	1.297,00	1.297,00	1.297,00	1.297,00	1.452,00	1.452,00

Grupa proizvoda R RAS RAN

Gotovi drveni dovratnik Smart, hrast lakirani - desni							
Svijetli otvor mm	Debljina zida mm						
	90	110	130	150	170	210	285
600/2010	111 701 901 •	111 701 915 •	111 701 929 •	111 701 943 •	111 701 957 •	111 701 971 •	111 701 985 •
650/2010	111 701 903 •	111 701 917 •	111 701 931 •	111 701 945 •	111 701 959 •	111 701 973 •	111 701 987 •
700/2010	111 701 905 •	111 701 919 •	111 701 933 •	111 701 947 •	111 701 961 •	111 701 975 •	111 701 989 •
750/2010	111 701 907 •	111 701 921 •	111 701 935 •	111 701 949 •	111 701 963 •	111 701 977 •	111 701 991 •
800/2010	111 701 909 •	111 701 923 •	111 701 937 •	111 701 951 •	111 701 965 •	111 701 979 •	111 701 993 •
850/2010	111 701 911 •	111 701 925 •	111 701 939 •	111 701 953 •	111 701 967 •	111 701 981 •	111 701 995 •
900/2010	111 701 913 •	111 701 927 •	111 701 941 •	111 701 955 •	111 701 969 •	111 701 983 •	111 701 997 •
Cijena HRK	1.297,00	1.297,00	1.297,00	1.297,00	1.297,00	1.452,00	1.452,00

Grupa proizvoda R RAS RAN

Gotovi drveni dovratnik Smart, bukva parena lakirana - lijevi							
Svijetli otvor mm	Debljina zida mm						
	90	110	130	150	170	210	285
600/2010	111 700 900 •	111 700 914 •	111 700 928 •	111 700 942 •	111 700 956 •	111 700 970 •	111 700 984 •
650/2010	111 700 902 •	111 700 916 •	111 700 930 •	111 700 944 •	111 700 958 •	111 700 972 •	111 700 986 •
700/2010	111 700 904 •	111 700 918 •	111 700 932 •	111 700 946 •	111 700 960 •	111 700 974 •	111 700 988 •
750/2010	111 700 906 •	111 700 920 •	111 700 934 •	111 700 948 •	111 700 962 •	111 700 976 •	111 700 990 •
800/2010	111 700 908 •	111 700 922 •	111 700 936 •	111 700 950 •	111 700 964 •	111 700 978 •	111 700 992 •
850/2010	111 700 910 •	111 700 924 •	111 700 938 •	111 700 952 •	111 700 966 •	111 700 980 •	111 700 994 •
900/2010	111 700 912 •	111 700 926 •	111 700 940 •	111 700 954 •	111 700 968 •	111 700 982 •	111 700 996 •
Cijena HRK	1.172,00	1.172,00	1.172,00	1.172,00	1.172,00	1.313,00	1.313,00

Grupa proizvoda R RAS RAN

Gotovi drveni dovratnik Smart, bukva parena lakirana - desni							
Svijetli otvor mm	Debljina zida mm						
	90	110	130	150	170	210	285
600/2010	111 700 901 •	111 700 915 •	111 700 929 •	111 700 943 •	111 700 957 •	111 700 971 •	111 700 985 •
650/2010	111 700 903 •	111 700 917 •	111 700 931 •	111 700 945 •	111 700 959 •	111 700 973 •	111 700 987 •
700/2010	111 700 905 •	111 700 919 •	111 700 933 •	111 700 947 •	111 700 961 •	111 700 975 •	111 700 989 •
750/2010	111 700 907 •	111 700 921 •	111 700 935 •	111 700 949 •	111 700 963 •	111 700 977 •	111 700 991 •
800/2010	111 700 909 •	111 700 923 •	111 700 937 •	111 700 951 •	111 700 965 •	111 700 979 •	111 700 993 •
850/2010	111 700 911 •	111 700 925 •	111 700 939 •	111 700 953 •	111 700 967 •	111 700 981 •	111 700 995 •
900/2010	111 700 913 •	111 700 927 •	111 700 941 •	111 700 955 •	111 700 969 •	111 700 983 •	111 700 997 •
Cijena HRK	1.172,00	1.172,00	1.172,00	1.172,00	1.172,00	1.313,00	1.313,00

Grupa proizvoda R RAS RAN

Glatka vrata model Smart s CPL-površinom poprečno strukturirana

CPL površina poprečno strukturirana, s dizajniranim rubovima i iverokalom.
Strukturirano = optika drva, osjeti se kao pravo drvo.

Dovratnik Smart CPL površina.



SMART CPL HRAST POPREČNO STRUKTURIRANO



SMART CPL HRAST POPREČNO STRUKTURIRANO
OTVOR ZA STAKLO A SATINATO ESG



Glatka vrata model Smart s CPL-površinom poprečno strukturirana

CPL površina poprečno strukturirana, s dizajniranim rubovima i iverokalom.

Strukturirano = optika drva, osjeti se kao pravo drvo

Falc 14/24 mm, kutevi trostrano obloženi folijom,

klimatski razred A, debljina krila cca. 39 mm,

dvije spojnice na krilu ø 16 mm poniklano (bez BUT), BB-brava srebrne boje (bušenje rupa prikladno za PZ i WC), jedan ključ.

Zapakirano u kartonu.

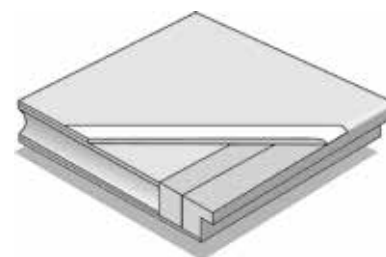

iverokal

CPL-površina hrast poprečno strukturirano, puno krilo

Vanjske mje-re vratnog krila mm	Smjer	
	desno	lijevo
0650/2030	111 729 131 •	111 729 130 •
0700/2030	111 729 133 •	111 729 132 •
0750/2030	111 729 135 •	111 729 134 •
0800/2030	111 729 137 •	111 729 136 •
0850/2030	111 729 139 •	111 729 138 •
0900/2030	111 729 141 •	111 729 140 •
0950/2030	111 729 143 •	111 729 142 •
1050/2030	111 729 145 •	111 729 144 •
Cijena HRK	1.019,00	1.019,00

Grupa proizvoda R RAS RAG



CPL-površina hrast poprečno strukturirano, izvedba A, bez stakla

Vanjske mje-re vratnog krila mm	Smjer	
	desno	lijevo
750/2030	111 729 147 •	111 729 146 •
800/2030	111 729 149 •	111 729 148 •
850/2030	111 729 151 •	111 729 150 •
900/2030	111 729 153 •	111 729 152 •
950/2030	111 729 155 •	111 729 154 •
Cijena HRK	1.362,00	1.362,00

Grupa proizvoda R RAS RAG



Dovratnik za sobna vrata Smart s CPL-površinom strukturiranom



Stranica

16

Gotovi drveni dovratnik model Smart s CPL-površinom strukturiranom

Sa zaobljenim rubovima, podesivo za debljinu zida +10 / -10 mm.

Strukturirano = optika drveta, osjeti se kao pravo drvo

Jednostrano podešavanje, širina obloge 75 mm sa zubom, futer s utornom oblogom lijepljen, ukrasne obloge posebno, vijčani spojnici upakirani, profilna brtva s perom montirana i rezana pod kutem, isporučuje se sa 2 spojnice i montiranim srebrnim prihvatnikom. Pakirano u kartonu.

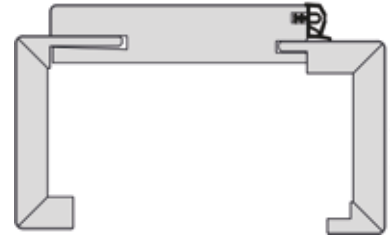

Debljina zida = mjera naruč.	90 mm	110 mm	130 mm	150 mm	170 mm	210 mm	285 mm
Debljina zida = raspon podeš.	80 - 100	100 - 120	120 - 140	140 - 160	160 - 180	200 - 220	275 - 295

Gotovi drveni dovratnik SMART s CPL strukturiranom površinom - lijevi							
Svijetli otvor mm	Debljina zida mm						
	90	110	130	150	170	210	285
600/2010	111 729 600 •	111 729 614 •	111 729 628 •	111 729 642 •	111 729 656 •	111 729 670 •	111 729 684 •
650/2010	111 729 602 •	111 729 616 •	111 729 630 •	111 729 644 •	111 729 658 •	111 729 672 •	111 729 686 •
700/2010	111 729 604 •	111 729 618 •	111 729 632 •	111 729 646 •	111 729 660 •	111 729 674 •	111 729 688 •
750/2010	111 729 606 •	111 729 620 •	111 729 634 •	111 729 648 •	111 729 662 •	111 729 676 •	111 729 690 •
800/2010	111 729 608 •	111 729 622 •	111 729 636 •	111 729 650 •	111 729 664 •	111 729 678 •	111 729 692 •
850/2010	111 729 610 •	111 729 624 •	111 729 638 •	111 729 652 •	111 729 666 •	111 729 680 •	111 729 694 •
900/2010	111 729 612 •	111 729 626 •	111 729 640 •	111 729 654 •	111 729 668 •	111 729 682 •	111 729 696 •
Cijena HRK	1.053,00	1.053,00	1.053,00	1.053,00	1.053,00	1.179,00	1.179,00

Grupa proizvoda R RAS RAG

Gotovi drveni dovratnik SMART s CPL strukturiranom površinom - desni							
Svijetli otvor mm	Debljina zida mm						
	90	110	130	150	170	210	285
600/2010	111 729 601 •	111 729 615 •	111 729 629 •	111 729 643 •	111 729 657 •	111 729 671 •	111 729 685 •
650/2010	111 729 603 •	111 729 617 •	111 729 631 •	111 729 645 •	111 729 659 •	111 729 673 •	111 729 687 •
700/2010	111 729 605 •	111 729 619 •	111 729 633 •	111 729 647 •	111 729 661 •	111 729 675 •	111 729 689 •
750/2010	111 729 607 •	111 729 621 •	111 729 635 •	111 729 649 •	111 729 663 •	111 729 677 •	111 729 691 •
800/2010	111 729 609 •	111 729 623 •	111 729 637 •	111 729 651 •	111 729 665 •	111 729 679 •	111 729 693 •
850/2010	111 729 611 •	111 729 625 •	111 729 639 •	111 729 653 •	111 729 667 •	111 729 681 •	111 729 695 •
900/2010	111 729 613 •	111 729 627 •	111 729 641 •	111 729 655 •	111 729 669 •	111 729 683 •	111 729 697 •
Cijena HRK	1.053,00	1.053,00	1.053,00	1.053,00	1.053,00	1.179,00	1.179,00

Grupa proizvoda R RAS RAG



DONAU**Glatka vrata model Soft**

Bijelo mat lakirano s valjkom, s tri strane zaobljeni rubovi, iverokal ispuna.
Dovratnik Soft.



SOFT BIJELO MAT LAKIRANO

SOFT BIJELO MAT LAKIRANO
OTVOR ZA STAKLO A

DONAU**Glatka vrata model Soft****Bijelo mat lakirano s valjkom, s tri strane zaobljeni rubovi, iverokal ispuna.**

Površina lakirana, falc 14/24 mm, rubovi s tri strane obloženi folijom, klimatski razred A, debljina krila cca. 40 mm, dvije spojnice na krilu ø 16 mm, nikl (montirane), bez spojnice dovratnika. Vanjski smjer krila 1050/2030, dvije trodijelne spojnice ø 16 mm. BB-brava (bušenje prikladno za PZ i WC), jedan ključ. Pakirano u kartonu.

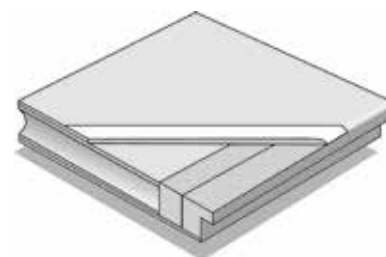

iverokal

Soft bijela mat lakirano, puno krilo		
Vanjske mjere vratnog krila mm	Smjer	
	desno	lijevo
0650/2030	111 716 101 •	111 716 100 •
0700/2030	111 716 103 •	111 716 102 •
0750/2030	111 716 105 •	111 716 104 •
0800/2030	111 716 107 •	111 716 106 •
0850/2030	111 716 109 •	111 716 108 •
0900/2030	111 716 111 •	111 716 110 •
0950/2030	111 716 113 •	111 716 112 •
Cijena HRK	760,00	760,00

Grupa proizvoda R RDA RDB



Soft bijela mat lakirano, krilo za staklo izvedba A, bez stakla		
Vanjske mjere vratnog krila mm	Smjer	
	desno	lijevo
750/2030	111 716 121 •	111 716 120 •
800/2030	111 716 123 •	111 716 122 •
850/2030	111 716 125 •	111 716 124 •
900/2030	111 716 127 •	111 716 126 •
950/2030	111 716 129 •	111 716 128 •
Cijena HRK	980,00	980,00

Grupa proizvoda R RDA RDB



Dovratnik za sobna vrata Soft	Stranica
	23

Glatka vrata model Soft

Bijelo mat lakirano s valjkom, s tri strane zaobljeni rubovi, saće ispuna.

Višestruko lakirana površina, falc 14/24 mm, rubovi s tri strane obloženi s folijom, klimatski razred A, debljina krila cca. 39 mm, dvije spojnice na krilu ø 16 mm, nikl, bez spojnice dovratnika.

BB-brava (bušenje rupa prikladno za PZ i WC), jedan ključ.
Pakirano u kartonu.

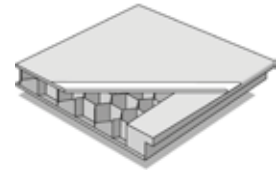

Saće

Soft bijelo mat lakirano, puno krilo		
Vanjske mjere vratnog krila mm	Smjer	
	desno	lijevo
0650/2030	111 710 351 •	111 710 350 •
0700/2030	111 710 353 •	111 710 352 •
0750/2030	111 710 355 •	111 710 354 •
0800/2030	111 710 357 •	111 710 356 •
0850/2030	111 710 359 •	111 710 358 •
0900/2030	111 710 361 •	111 710 360 •
0950/2030	111 710 363 •	111 710 362 •
1050/2030	111 710 365 •	111 710 364 •
Cijena HRK	595,00	595,00

Grupa proizvoda R RDA RDB

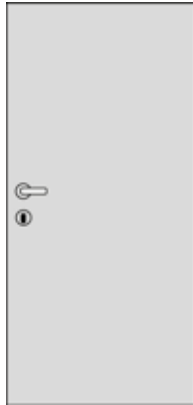

Soft bijela mat lakirano, krilo za staklo izvedba A, bez stakla		
Vanjske mjere vratnog krila mm	Smjer	
	desno	lijevo
750/2030	111 710 371 •	111 710 370 •
850/2030	111 710 373 •	111 710 372 •
900/2030	111 710 375 •	111 710 374 •
950/2030	111 710 377 •	111 710 376 •
Cijena HRK	980,00	980,00

Grupa proizvoda R RDA RDB

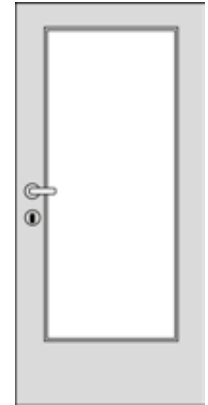

Glatka vrata model Soft bez rupa

Bijelo mat lakirano s valjkom, s tri strane zaobljeni rubovi, saće ispuna.

Višestruko lakirana površina, falc 14/24 mm, rubovi s tri strane obloženi folijom, klimatski razred A, debljina krila cca. 40 mm.

Pakirano u kartonu.

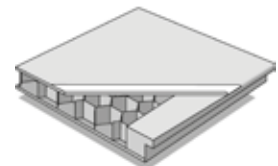

Saće

Soft bijela mat lakirano, puno krilo	
Vanjske mjere vratnog krila mm	Smjer
	nebušeni
650/2030	111 710 380 •
700/2030	111 710 381 •
750/2030	111 710 382 •
800/2030	111 710 383 •
850/2030	111 710 384 •
900/2030	111 710 385 •
950/2030	111 710 386 •
Cijena HRK	523,00

Grupa proizvoda R RDA RDB

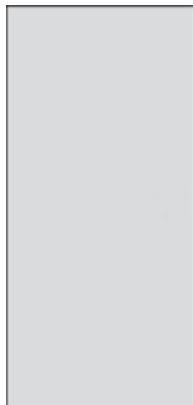

Soft bijela mat lakirano, krilo za staklo izvedba A, bez stakla	
Vanjske mjere vratnog krila mm	Smjer
	nebušeni
750/2030	111 710 394 •
850/2030	111 710 392 •
900/2030	111 710 393 •
Cijena HRK	980,00

Grupa proizvoda R RDA RDB

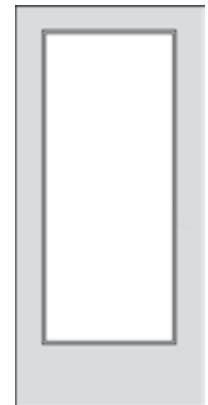

Dovratnik za sobna vrata Soft



Stranica

23

DONAU**Glatka vrata model Objekt E**

Bijelo mat lakirano s valjkom; mahagonij mat lakirano, furnirano. s kvadratnim rubovima, saće ispuna.
Dovratnik Soft.



OBJEKT E BIJELA



OBJEKT S MAHAGONIJ

DONAU

Glatka vrata model Objekt E

Bijelo mat lakirano s valjkom, s kvadratnim rubovima, saće ispuna.

Višestruko lakirana površina, falc 14/24 mm, uzdužni rubovi obloženi folijom, klimatski razred A, debljina krila cca. 39 mm, dvije spojnice na krilu ø 16 mm, nikl, bez spojnice dovratnika.

BB-brava (bušenje rupa prikladno za PZ i WC), jedan ključ.
Pakirano u kartonu.

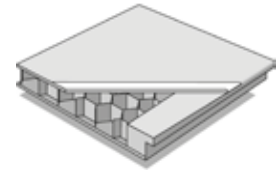

Saće

Bijelo mat lakirano, puno krilo		
Vanjske mjere vratnog krila mm	Smjer	
	desno	lijevo
650/2030	111 710 301 •	111 710 300 •
700/2030	111 710 303 •	111 710 302 •
750/2030	111 710 305 •	111 710 304 •
800/2030	111 710 307 •	111 710 306 •
850/2030	111 710 309 •	111 710 308 •
900/2030	111 710 311 •	111 710 310 •
950/2030	111 710 313 •	111 710 312 •
Cijena HRK	595,00	595,00

Grupa proizvoda R RDA RDH



Bijelo mat lakirano, krilo za staklo opcija A, bez stakla		
Vanjske mjere vratnog krila mm	Smjer	
	desno	lijevo
750/2030	111 710 321 •	111 710 320 •
800/2030	111 710 329 •	111 710 328 •
850/2030	111 710 323 •	111 710 322 •
900/2030	111 710 325 •	111 710 324 •
950/2030	111 710 327 •	111 710 326 •
Cijena HRK	980,00	980,00

Grupa proizvoda R RDA RDH

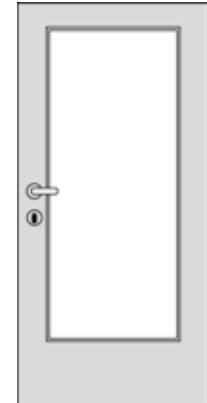

DONAU

Glatka vrata model Objekt S

Mahagoni premaz valjkom, furnirano drvo - sortirano za objekte, uzdužne strane sa lagano zaobljenim rubovima, saće ispuna.

Višestruko lakirana površina, falc 14/24 mm, uzdužni rubovi obloženi folijom, klimatski razred A, debljina krila cca. 39 mm, dvije spojnice na krilu ø 16 mm, nikl, bez spojnice dovratnika.

BB-brava (bušenje rupa prikladno za PZ i WC), jedan ključ.
Pakirano u kartonu.

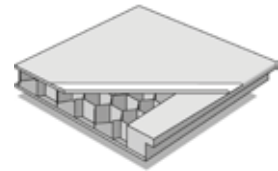

Saće

Mahagonij lakiran valjkom, puno krilo		
Vanjske mjere vratnog krila mm	Smjer	
	desno	lijevo
650/2030	111 711 528 •	111 711 527 •
700/2030	111 711 530 •	111 711 529 •
750/2030	111 711 532 •	111 711 531 •
800/2030	111 711 534 •	111 711 533 •
850/2030	111 711 536 •	111 711 535 •
900/2030	111 711 538 •	111 711 537 •
950/2030	111 711 540 •	111 711 539 •
Cijena HRK	1.288,00	1.288,00

Grupa proizvoda R RAF



Mahagonij lakiran valjkom, krilo za staklo izvedba A, bez stakla		
Vanjske mjere vratnog krila mm	Smjer	
	desno	lijevo
750/2030	111 711 562 •	111 711 561 •
800/2030	111 711 570 •	111 711 569 •
850/2030	111 711 564 •	111 711 563 •
900/2030	111 711 566 •	111 711 565 •
950/2030	111 711 568 •	111 711 567 •
Cijena HRK	2.186,00	2.186,00

Grupa proizvoda R RAF

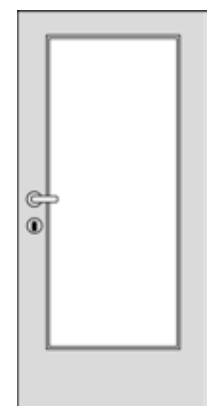

Dovratnik za sobna vrata Soft



Stranica

23



Gotovi drveni dovratnik model Soft

Sa zaobljenim rubovima, podesivo za debljinu zida +13 / - 7 mm.

Jednostrana montaža, širina obloge 75 mm sa zubom, futer s utornom oblogom, ljepljeno i rezano na 45°. Ukrasne obloge posebno, spojnice za gerung priložene, profilna brtva montirana, specijalna upadnica, peterostruko pričvršćivanje, podesiva pločica montirana, dolazi s 2 donja poniklana uskočna dijela. Pakirano u kartonu.

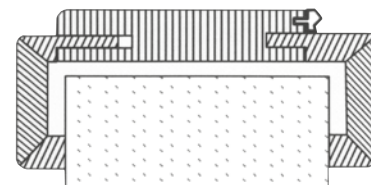

Nije pogodan za prikrivanje metalnih dovratnika.

Debljina zida = mjera naruč.	90 mm	110 mm	130 mm	150 mm	170 mm	210 mm	240 mm	285 mm
Debljina zida = raspon podeš.	83 - 103	103 - 123	123 - 143	143 - 163	163 - 183	203 - 223	233 -253	278 - 298

Gotovi drveni dovratnik Soft, bijeli mat lakirano - lijevi								
Svijetli otvor mm	Debljina zida mm							
	90	110	130	150	170	210	240	285
600/2010	111 708 800 •	111 708 814 •	111 708 828 •	111 708 842 •	111 708 856 •	111 708 870 •	111 709 270 •	111 708 884 •
650/2010	111 708 802 •	111 708 816 •	111 708 830 •	111 708 844 •	111 708 858 •	111 708 872 •	111 709 272 •	111 708 886 •
700/2010	111 708 804 •	111 708 818 •	111 708 832 •	111 708 846 •	111 708 860 •	111 708 874 •	111 709 274 •	111 708 888 •
750/2010	111 708 806 •	111 708 820 •	111 708 834 •	111 708 848 •	111 708 862 •	111 708 876 •	111 709 276 •	111 708 890 •
800/2010	111 708 808 •	111 708 822 •	111 708 836 •	111 708 850 •	111 708 864 •	111 708 878 •	111 709 278 •	111 708 892 •
850/2010	111 708 810 •	111 708 824 •	111 708 838 •	111 708 852 •	111 708 866 •	111 708 880 •	111 709 280 •	111 708 894 •
900/2010	111 708 812 •	111 708 826 •	111 708 840 •	111 708 854 •	111 708 868 •	111 708 882 •	111 709 282 •	111 708 896 •
Cijena HRK	876,00	876,00	876,00	876,00	876,00	876,00	876,00	876,00

Grupa proizvoda R RDA RDC

Gotovi drveni dovratnik Soft, bijeli mat lakirano - desni								
Svijetli otvor mm	Debljina zida mm							
	90	110	130	150	170	210	240	285
600/2010	111 708 801 •	111 708 815 •	111 708 829 •	111 708 843 •	111 708 857 •	111 708 871 •	111 709 271 •	111 708 885 •
650/2010	111 708 803 •	111 708 817 •	111 708 831 •	111 708 845 •	111 708 859 •	111 708 873 •	111 709 273 •	111 708 887 •
700/2010	111 708 805 •	111 708 819 •	111 708 833 •	111 708 847 •	111 708 861 •	111 708 875 •	111 709 275 •	111 708 889 •
750/2010	111 708 807 •	111 708 821 •	111 708 835 •	111 708 849 •	111 708 863 •	111 708 877 •	111 709 277 •	111 708 891 •
800/2010	111 708 809 •	111 708 823 •	111 708 837 •	111 708 851 •	111 708 865 •	111 708 879 •	111 709 279 •	111 708 893 •
850/2010	111 708 811 •	111 708 825 •	111 708 839 •	111 708 853 •	111 708 867 •	111 708 881 •	111 709 281 •	111 708 895 •
900/2010	111 708 813 •	111 708 827 •	111 708 841 •	111 708 855 •	111 708 869 •	111 708 883 •	111 709 283 •	111 708 897 •
Cijena HRK	876,00	876,00	876,00	876,00	876,00	876,00	876,00	876,00

Grupa proizvoda R RDA RDC

DONAU**Glatka vrata model Soft-Standard s CPL-površinom**

Površina CPL- folija.

Dovratnik Soft-Standard s CPL površinomCPL BIJELA
RAL 9016CPL JAVOR
PREMIUMCPL BUKVA
EXCLUSIVCPL BIJELA RAL 9016
OTVOR ZA STAKLO ACPL JAVOR PREMIUM
OTVOR ZA STAKLO ACPL BUKVA EXCLUSIV
OTVOR ZA STAKLO A

DONAU**Glatka vrata model Soft-Standard s CPL-površinom****S tri strane zaobljeni rubovi, iverokal ispuna.**

Površina CPL- folija, falc 14/24 mm, klimatski razred A, debljina krila cca. 40 mm, može se skratiti 50 mm, dvije spojnice \varnothing 16 mm, nikl, bez spojnica dovratnika. BB-brava (bušenje rupa prikladno za PZ i WC), jedan ključ. Pakirano u kartonu.



iverokal

CPL-površina bijela RAL 9016, puno krilo		
Vanjske mjere vratnog krila mm	Smjer	
	desno	lijevo
650/2030	111 710 436 •	111 710 435 •
700/2030	111 710 438 •	111 710 437 •
750/2030	111 710 440 •	111 710 439 •
800/2030	111 710 442 •	111 710 441 •
850/2030	111 710 444 •	111 710 443 •
900/2030	111 710 446 •	111 710 445 •
950/2030	111 710 448 •	111 710 447 •
Cijena HRK	783,00	783,00

Grupa proizvoda R RDA RDF



CPL-površina bijela RAL 9016, otvor za staklo izvedba A, bez stakla		
Vanjske mjere vratnog krila mm	Smjer	
	desno	lijevo
750/2030	111 710 481 •	111 710 480 •
800/2030	111 710 483 •	111 710 482 •
850/2030	111 710 485 •	111 710 484 •
900/2030	111 710 487 •	111 710 486 •
950/2030	111 710 489 •	111 710 488 •
Cijena HRK	1.057,00	1.057,00

Grupa proizvoda R RDA RDF

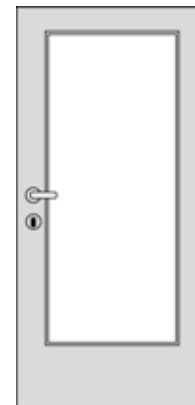

CPL-površina javor Premium, puno krilo		
Vanjske mjere vratnog krila mm	Smjer	
	desno	lijevo
650/2030	111 708 141 •	111 708 140 •
700/2030	111 708 143 •	111 708 142 •
750/2030	111 708 145 •	111 708 144 •
800/2030	111 708 147 •	111 708 146 •
850/2030	111 708 149 •	111 708 148 •
900/2030	111 708 151 •	111 708 150 •
950/2030	111 708 153 •	111 708 152 •
Cijena HRK	825,00	825,00

Grupa proizvoda R RDA RDF



CPL-površina javor Premium, otvor za staklo izvedba A, bez stakla		
Vanjske mjere vratnog krila mm	Smjer	
	desno	lijevo
750/2030	111 708 155 •	111 708 154 •
800/2030	111 708 157 •	111 708 156 •
850/2030	111 708 159 •	111 708 158 •
900/2030	111 708 161 •	111 708 160 •
950/2030	111 708 163 •	111 708 162 •
Cijena HRK	1.057,00	1.057,00

Grupa proizvoda R RDA RDF



CPL-površina bukva Ekklusiv, puno krilo		
Vanjske mjere vratnog krila mm	Smjer	
	desno	lijevo
650/2030	111 708 171 •	111 708 170 •
700/2030	111 708 173 •	111 708 172 •
750/2030	111 708 175 •	111 708 174 •
800/2030	111 708 177 •	111 708 176 •
850/2030	111 708 179 •	111 708 178 •
900/2030	111 708 181 •	111 708 180 •
950/2030	111 708 183 •	111 708 182 •
Cijena HRK	783,00	783,00

Grupa proizvoda R RDA RDF



CPL-površina bukva Ekklusiv, otvor za staklo izvedba A, bez stakla		
Vanjske mjere vratnog krila mm	Smjer	
	desno	lijevo
750/2030	111 708 185 •	111 708 184 •
800/2030	111 708 187 •	111 708 186 •
850/2030	111 708 189 •	111 708 188 •
900/2030	111 708 191 •	111 708 190 •
950/2030	111 708 193 •	111 708 192 •
Cijena HRK	1.057,00	1.057,00

Grupa proizvoda R RDA RDF

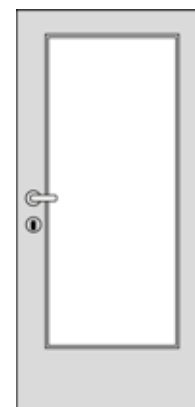

Dovratnik za sobna vrata Soft-Standard s CPL-površinom	Stranica
	28, 29

DONAU**Sobna vrata s CPL-površinom i 2 aluminijske lajsne model Soft Standard**

Trostrano zaobljeni rubovi i iverokal.
Dovratnik Soft s CPL-površinom.



SOFT BIJELO MAT LAKIRANO

DONAU**Sobna vrata s CPL-površinom i 2 aluminijske lajsne model Soft Standard**

Trostrano zaobljeni rubovi i iverokal,
 površina CPL-dekor, falc 14/24 mm, klimatski razred A, debljina stranice cca. 40 mm,
 50 mm može se skratiti, dva BOT ø 16 mm poniklano (bez BUT),
 BB-brava (bušenje rupa prikladno za PZ i WC), jedan ključ.
 Pakirano u kartonu.

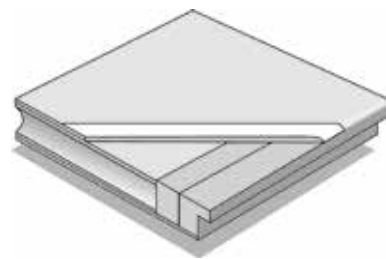

iverokal

CPL-površina bijela RAL 9016, puno krilo		
Vanjske mjere vratnog krila mm	Smjer	
	desno	lijevo
650/2030	111 710 516 •	111 710 515 •
700/2030	111 710 518 •	111 710 517 •
750/2030	111 710 520 •	111 710 519 •
800/2030	111 710 522 •	111 710 521 •
850/2030	111 710 524 •	111 710 523 •
900/2030	111 710 526 •	111 710 525 •
950/2030	111 710 528 •	111 710 527 •
Cijena HRK	1.729,00	1.729,00

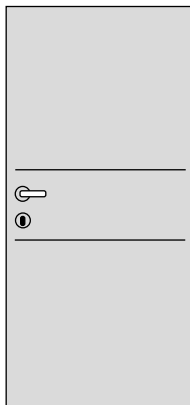

Grupa proizvoda R RDA RDE

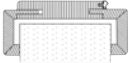
Dovratnik za sobna vrata Soft-Standard s CPL-površinom	Stranica
	28

Gotovi drveni dovratnici model Soft-Standard s CPL-površinom
Zaobljeni rubovi, podesivo za debljinu zida +13 / - 7 mm.

Jednostrano podešavanje, širina obloge 75 mm sa zubom, futer s utornom oblogom, ljepljeno i rezano na 45°. Ukrasne obloge posebno, spojnice za gerung priložene, profilna brtva montirana, specijalna upadnica, peterostruko pričvršćivanje, podesiva pločica montirana, dolazi s 2 donja poniklana uskočna dijela. Pakirano u kartonu.

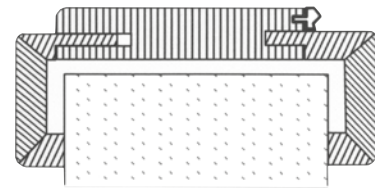

Nije pogodan za prikrivanje metalnih dovratnika.

Debljina zida = mjera naruč.	90 mm	110 mm	130 mm	150 mm	170 mm	210 mm	285 mm
Debljina zida = raspon podeš.	83 - 103	103 - 123	123 - 143	143 - 163	163 - 183	203 - 223	278 - 298

Gotovi drveni dovratnik Soft-Standard, CPL-površina bijela RAL 9016 - lijevi							
Svijetli otvor mm	Debljina zida mm						
	90	110	130	150	170	210	285
600/2010	111 722 500 •	111 722 514 •	111 722 528 •	111 722 542 •	111 722 556 •	111 722 570 •	111 722 584 •
650/2010	111 722 502 •	111 722 516 •	111 722 530 •	111 722 544 •	111 722 558 •	111 722 572 •	111 722 586 •
700/2010	111 722 504 •	111 722 518 •	111 722 532 •	111 722 546 •	111 722 560 •	111 722 574 •	111 722 588 •
750/2010	111 722 506 •	111 722 520 •	111 722 534 •	111 722 548 •	111 722 562 •	111 722 576 •	111 722 590 •
800/2010	111 722 508 •	111 722 522 •	111 722 536 •	111 722 550 •	111 722 564 •	111 722 578 •	111 722 592 •
850/2010	111 722 510 •	111 722 524 •	111 722 538 •	111 722 552 •	111 722 566 •	111 722 580 •	111 722 594 •
900/2010	111 722 512 •	111 722 526 •	111 722 540 •	111 722 554 •	111 722 568 •	111 722 582 •	111 722 596 •
Cijena HRK	888,00	888,00	888,00	888,00	888,00	888,00	888,00

Grupa proizvoda R RDA RDF

Gotovi drveni dovratnik Soft-Standard, CPL-površina bijela RAL 9016 - desni							
Svijetli otvor mm	Debljina zida mm						
	90	110	130	150	170	210	285
600/2010	111 722 501 •	111 722 515 •	111 722 529 •	111 722 543 •	111 722 557 •	111 722 571 •	111 722 585 •
650/2010	111 722 503 •	111 722 517 •	111 722 531 •	111 722 545 •	111 722 559 •	111 722 573 •	111 722 587 •
700/2010	111 722 505 •	111 722 519 •	111 722 533 •	111 722 547 •	111 722 561 •	111 722 575 •	111 722 589 •
750/2010	111 722 507 •	111 722 521 •	111 722 535 •	111 722 549 •	111 722 563 •	111 722 577 •	111 722 591 •
800/2010	111 722 509 •	111 722 523 •	111 722 537 •	111 722 551 •	111 722 565 •	111 722 579 •	111 722 593 •
850/2010	111 722 511 •	111 722 525 •	111 722 539 •	111 722 553 •	111 722 567 •	111 722 581 •	111 722 595 •
900/2010	111 722 513 •	111 722 527 •	111 722 541 •	111 722 555 •	111 722 569 •	111 722 583 •	111 722 597 •
Cijena HRK	888,00	888,00	888,00	888,00	888,00	888,00	888,00

Grupa proizvoda R RDA RDF

Gotovi drveni dovratnik Soft-Standard, CPL-površina javor Premium - lijevi							
Svijetli otvor mm	Debljina zida mm						
	90	110	130	150	170	210	285
600/2010	111 708 200 •	111 708 214 •	111 708 228 •	111 708 242 •	111 708 256 •	111 708 270 •	111 708 284 •
650/2010	111 708 202 •	111 708 216 •	111 708 230 •	111 708 244 •	111 708 258 •	111 708 272 •	111 708 286 •
700/2010	111 708 204 •	111 708 218 •	111 708 232 •	111 708 246 •	111 708 260 •	111 708 274 •	111 708 288 •
750/2010	111 708 206 •	111 708 220 •	111 708 234 •	111 708 248 •	111 708 262 •	111 708 276 •	111 708 290 •
800/2010	111 708 208 •	111 708 222 •	111 708 236 •	111 708 250 •	111 708 264 •	111 708 278 •	111 708 292 •
850/2010	111 708 210 •	111 708 224 •	111 708 238 •	111 708 252 •	111 708 266 •	111 708 280 •	111 708 294 •
900/2010	111 708 212 •	111 708 226 •	111 708 240 •	111 708 254 •	111 708 268 •	111 708 282 •	111 708 296 •
Cijena HRK	888,00	888,00	888,00	888,00	888,00	888,00	888,00

Grupa proizvoda R RDA RDF

Gotovi drveni dovratnik Soft-Standard, CPL-površina javor Premium - desni							
Svijetli otvor mm	Debljina zida mm						
	90	110	130	150	170	210	285
600/2010	111 708 201 •	111 708 215 •	111 708 229 •	111 708 243 •	111 708 257 •	111 708 271 •	111 708 285 •
650/2010	111 708 203 •	111 708 217 •	111 708 231 •	111 708 245 •	111 708 259 •	111 708 273 •	111 708 287 •
700/2010	111 708 205 •	111 708 219 •	111 708 233 •	111 708 247 •	111 708 261 •	111 708 275 •	111 708 289 •
750/2010	111 708 207 •	111 708 221 •	111 708 235 •	111 708 249 •	111 708 263 •	111 708 277 •	111 708 291 •
800/2010	111 708 209 •	111 708 223 •	111 708 237 •	111 708 251 •	111 708 265 •	111 708 279 •	111 708 293 •
850/2010	111 708 211 •	111 708 225 •	111 708 239 •	111 708 253 •	111 708 267 •	111 708 281 •	111 708 295 •
900/2010	111 708 213 •	111 708 227 •	111 708 241 •	111 708 255 •	111 708 269 •	111 708 283 •	111 708 297 •
Cijena HRK	888,00	888,00	888,00	888,00	888,00	888,00	888,00

Grupa proizvoda R RDA RDF

Gotovi drveni dovratnik Soft-Standard, CPL-površina bukva Ekklusiv - lijevi							
Svijetli otvor mm	Debljina zida mm						
	90	110	130	150	170	210	285
600/2010	111 708 300 •	111 708 314 •	111 708 328 •	111 708 342 •	111 708 356 •	111 708 370 •	111 708 384 •
650/2010	111 708 302 •	111 708 316 •	111 708 330 •	111 708 344 •	111 708 358 •	111 708 372 •	111 708 386 •
700/2010	111 708 304 •	111 708 318 •	111 708 332 •	111 708 346 •	111 708 360 •	111 708 374 •	111 708 388 •
750/2010	111 708 306 •	111 708 320 •	111 708 334 •	111 708 348 •	111 708 362 •	111 708 376 •	111 708 390 •
800/2010	111 708 308 •	111 708 322 •	111 708 336 •	111 708 350 •	111 708 364 •	111 708 378 •	111 708 392 •
850/2010	111 708 310 •	111 708 324 •	111 708 338 •	111 708 352 •	111 708 366 •	111 708 380 •	111 708 394 •
900/2010	111 708 312 •	111 708 326 •	111 708 340 •	111 708 354 •	111 708 368 •	111 708 382 •	111 708 396 •
Cijena HRK	888,00	888,00	888,00	888,00	888,00	888,00	888,00

Grupa proizvoda R RDA RDF

Gotovi drveni dovratnik Soft-Standard, CPL-površina bukva Ekklusiv - desni							
Svijetli otvor mm	Debljina zida mm						
	90	110	130	150	170	210	285
600/2010	111 708 301 •	111 708 315 •	111 708 329 •	111 708 343 •	111 708 357 •	111 708 371 •	111 708 385 •
650/2010	111 708 303 •	111 708 317 •	111 708 331 •	111 708 345 •	111 708 359 •	111 708 373 •	111 708 387 •
700/2010	111 708 305 •	111 708 319 •	111 708 333 •	111 708 347 •	111 708 361 •	111 708 375 •	111 708 389 •
750/2010	111 708 307 •	111 708 321 •	111 708 335 •	111 708 349 •	111 708 363 •	111 708 377 •	111 708 391 •
800/2010	111 708 309 •	111 708 323 •	111 708 337 •	111 708 351 •	111 708 365 •	111 708 379 •	111 708 393 •
850/2010	111 708 311 •	111 708 325 •	111 708 339 •	111 708 353 •	111 708 367 •	111 708 381 •	111 708 395 •
900/2010	111 708 313 •	111 708 327 •	111 708 341 •	111 708 355 •	111 708 369 •	111 708 383 •	111 708 397 •
Cijena HRK	888,00	888,00	888,00	888,00	888,00	888,00	888,00

Grupa proizvoda R RDA RDF

DONAU

Glatka vrata model Soft-Authentic s CPL-površinom

Površina CPL-Dekor.

Dovratnik Soft-Authentic s CPL površinom



AUTHENTIC BAGREM
GOD OKOMIT



AUTHENTIC BAGREM
GOD VODORAVAN



CPL BAGREM
GOD VODORAVAN
2 ALUMINIJSKE LAJSNE



AUTHENTIC BAGREM
GOD OKOMIT
OTVOR ZA STAKLO A



AUTHENTIC BAGREM
GOD VODORAVAN
OTVOR ZA STAKLO A

DONAU**Glatka vrata model Soft-Authentic s CPL-površinom**

Authentic = izgled pravog drva, na dodir je kao pravo drvo, s tri strane zaobljeni rubovi, iverokal ispuna.

Površina CPL-Dekor, falc 14/24 mm, klimatski razred A, debljina krila cca. 40 mm, može se skratiti 50 mm, dvije spojnice \varnothing 16 mm, nikl, bez spojnice dovratnika. BB-brava (bušenje rupa prikladno za PZ i WC), jedan ključ. Pakirano u kartonu.

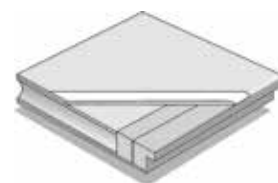

iverokal

CPL-površina bagrem Authentic god okomit, puno krilo		
Vanjske mjere vratnog krila mm	Smjer	
	desno	lijevo
650/2030	111 710 131 •	111 710 130 •
700/2030	111 710 133 •	111 710 132 •
750/2030	111 710 135 •	111 710 134 •
800/2030	111 710 137 •	111 710 136 •
850/2030	111 710 139 •	111 710 138 •
900/2030	111 710 141 •	111 710 140 •
950/2030	111 710 143 •	111 710 142 •
Cijena HRK	886,00	886,00

Grupa proizvoda R RDA RDE



CPL-površina bagrem Authentic god okomit, otvor za staklo izvedba A, bez stakla		
Vanjske mjere vratnog krila mm	Smjer	
	desno	lijevo
750/2030	111 710 145 •	111 710 144 •
800/2030	111 710 147 •	111 710 146 •
850/2030	111 710 149 •	111 710 148 •
900/2030	111 710 151 •	111 710 150 •
950/2030	111 710 153 •	111 710 152 •
Cijena HRK	1.196,00	1.196,00

Grupa proizvoda R RDA RDE

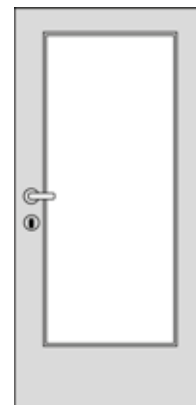

CPL- folija bagrem Authentic god vodoravan, puno krilo		
Vanjske mjere vratnog krila mm	Smjer	
	desno	lijevo
650/2030	111 710 156 •	111 710 155 •
700/2030	111 710 158 •	111 710 157 •
750/2030	111 710 160 •	111 710 159 •
800/2030	111 710 162 •	111 710 161 •
850/2030	111 710 164 •	111 710 163 •
900/2030	111 710 166 •	111 710 165 •
950/2030	111 710 168 •	111 710 167 •
Cijena HRK	886,00	886,00

Grupa proizvoda R RDA RDE



CPL-površina bagrem Authentic god vodoravan, otvor za staklo izvedba A, bez stakla		
Vanjske mjere vratnog krila mm	Smjer	
	desno	lijevo
750/2030	111 710 170 •	111 710 169 •
800/2030	111 710 172 •	111 710 171 •
850/2030	111 710 174 •	111 710 173 •
900/2030	111 710 176 •	111 710 175 •
950/2030	111 710 178 •	111 710 177 •
Cijena HRK	1.196,00	1.196,00

Grupa proizvoda R RDA RDE



Dovratnik za sobna vrata Soft-Authentic s CPL-površinom	Stranica
	33

Sobna vrata s CPL-površinom i 2 aluminijske lajsne model Soft

Authentic = izgled pravog drva, na dodir je kao pravo drvo, s tri strane zaobljeni rubovi, iverokal ispuna. Površina CPL-dekor, falc 14/24 mm, klimatski razred A, debljina krila cca. 40 mm, može se skratiti 50 mm, dva BOT ø 16 mm poniklano (bez BUT). BB-brava (bušenje rupa prikladno za PZ i WC), jedan ključ. Pakirano u kartonu.

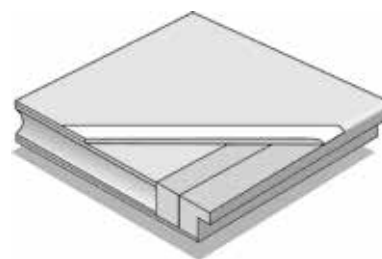

iverokal

CPL-površina bagrem Authentic god vodoravan, puno krilo		
Vanjske mjere vratnog krila mm	Smjer	
	desno	lijevo
650/2030	111 709 981 •	111 709 980 •
700/2030	111 709 983 •	111 709 982 •
750/2030	111 709 985 •	111 709 984 •
800/2030	111 709 987 •	111 709 986 •
850/2030	111 709 989 •	111 709 988 •
900/2030	111 709 991 •	111 709 990 •
950/2030	111 709 993 •	111 709 992 •
Cijena HRK	1.729,00	1.729,00

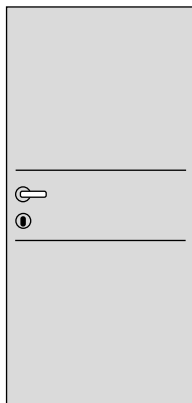

Grupa proizvoda R RDA RDE

Dovratnik za sobna vrata Soft-Authentic s CPL-površinom	Stranica
	33



Gotovi drveni dovratnik model Soft-Authentic s CPL-površinom

Zaobljeni rubovi, podesivo za debljinu zida +13 / - 7 mm.

Jednostrano podešavanje, širina obloge 75 mm sa zubom, futer s utornom oblogom, ljepljeno i rezano na 45°. Ukrasne obloge posebno, spojnice za gerung priložene, profilna brtva montirana, prihvatnik peterostruko pričvršćivanjn, podesiva pločica montirana, dolazi s 2 spojnice.
Pakirano u kartonu.

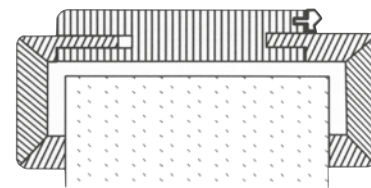

Nije pogodan za prikrivanje metalnih dovratnika.

Debljina zida = mjera naruč.	90 mm	110 mm	130 mm	150 mm	170 mm	210 mm	285 mm
Debljina zida = raspon podeš.	83 - 103	103 - 123	123 - 143	143 - 163	163 - 183	203 - 223	278 - 298

Gotovi drveni dovratnik Soft-Authentic, CPL-površina bagrem - lijevi							
Svijetli otvor mm	Debljina zida mm						
	90	110	130	150	170	210	285
600/2010	111 716 800 •	111 716 814 •	111 716 828 •	111 716 842 •	111 716 856 •	111 716 870 •	111 716 884 •
650/2010	111 716 802 •	111 716 816 •	111 716 830 •	111 716 844 •	111 716 858 •	111 716 872 •	111 716 886 •
700/2010	111 716 804 •	111 716 818 •	111 716 832 •	111 716 846 •	111 716 860 •	111 716 874 •	111 716 888 •
750/2010	111 716 806 •	111 716 820 •	111 716 834 •	111 716 848 •	111 716 862 •	111 716 876 •	111 716 890 •
800/2010	111 716 808 •	111 716 822 •	111 716 836 •	111 716 850 •	111 716 864 •	111 716 878 •	111 716 892 •
850/2010	111 716 810 •	111 716 824 •	111 716 838 •	111 716 852 •	111 716 866 •	111 716 880 •	111 716 894 •
900/2010	111 716 812 •	111 716 826 •	111 716 840 •	111 716 854 •	111 716 868 •	111 716 882 •	111 716 896 •
Cijena HRK	1.004,00	1.004,00	1.004,00	1.004,00	1.004,00	1.004,00	1.004,00

Grupa proizvoda R RDA RDE

Gotovi drveni dovratnik Soft-Authentic, CPL-površina bagrem - desni							
Svijetli otvor mm	Debljina zida mm						
	90	110	130	150	170	210	285
600/2010	111 716 801 •	111 716 815 •	111 716 829 •	111 716 843 •	111 716 857 •	111 716 871 •	111 716 885 •
650/2010	111 716 803 •	111 716 817 •	111 716 831 •	111 716 845 •	111 716 859 •	111 716 873 •	111 716 887 •
700/2010	111 716 805 •	111 716 819 •	111 716 833 •	111 716 847 •	111 716 861 •	111 716 875 •	111 716 889 •
750/2010	111 716 807 •	111 716 821 •	111 716 835 •	111 716 849 •	111 716 863 •	111 716 877 •	111 716 891 •
800/2010	111 716 809 •	111 716 823 •	111 716 837 •	111 716 851 •	111 716 865 •	111 716 879 •	111 716 893 •
850/2010	111 716 811 •	111 716 825 •	111 716 839 •	111 716 853 •	111 716 867 •	111 716 881 •	111 716 895 •
900/2010	111 716 813 •	111 716 827 •	111 716 841 •	111 716 855 •	111 716 869 •	111 716 883 •	111 716 897 •
Cijena HRK	1.004,00	1.004,00	1.004,00	1.004,00	1.004,00	1004,00	1004,00

Grupa proizvoda R RDA RDE

DONAU

Glatka vrata model Soft-Authentic s CPL-površinom

Authentic = izgled pravog drva, na dodir je kao pravo drvo, s tri strane zaobljeni rubovi, iverokal ispuna.
Dovratnik Soft-Authentic s CPL površinom.



ACHAT AUTHENTIC
GOD OKOMIT



ACHAT AUTHENTIC
GOD VODORAVAN



ACHAT AUTHENTIC
GOD OKOMIT
OTVOR ZA SATINATO



ACHAT AUTHENTIC
GOD VODORAVAN
OTVOR ZA SATINATO

DONAU**Glatka vrata model Soft-Authentic s CPL-površinom**

Authentic = izgled pravog drva, na dodir je kao pravo drvo, s tri strane zaobljeni rubovi, iverokal ispuna.

Površina CPL-Dekor, falc 14/24 mm, klimatski razred A, debljina krila cca. 40 mm, može se skratiti 50 mm, dvije spojnice ø 16 mm, nikl, bez spojnice dovratnika. BB-brava (bušenje rupa prikladno za PZ i WC), jedan ključ. Pakirano u kartonu.

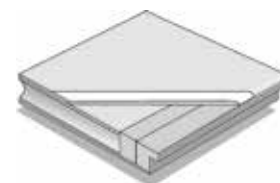

iverokal

CPL-površina Achat Authentic god okomit, puno krilo		
Vanjske mjere vratnog krila mm	Smjer	
	desno	lijevo
650/2030	111 723 201 •	111 723 200 •
700/2030	111 723 203 •	111 723 202 •
750/2030	111 723 205 •	111 723 204 •
800/2030	111 723 207 •	111 723 206 •
850/2030	111 723 209 •	111 723 208 •
900/2030	111 723 211 •	111 723 210 •
950/2030	111 723 213 •	111 723 212 •
Cijena HRK	886,00	886,00

Grupa proizvoda R RDA RDE



CPL-površina Achat Authentic god vodoravan, otvor za staklo izvedba A, bez stakla		
Vanjske mjere vratnog krila mm	Smjer	
	desno	lijevo
750/2030	111 723 215 •	111 723 214 •
800/2030	111 723 217 •	111 723 216 •
850/2030	111 723 219 •	111 723 218 •
900/2030	111 723 221 •	111 723 220 •
950/2030	111 723 223 •	111 723 222 •
Cijena HRK	1.196,00	1.196,00

Grupa proizvoda R RDA RDE

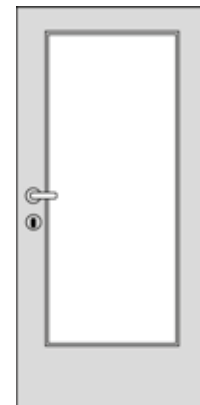

CPL-površina Achat Authentic god vodoravan, puno krilo		
Vanjske mjere vratnog krila mm	Smjer	
	desno	lijevo
650/2030	111 723 225 •	111 723 224 •
700/2030	111 723 227 •	111 723 226 •
750/2030	111 723 229 •	111 723 228 •
800/2030	111 723 231 •	111 723 230 •
850/2030	111 723 233 •	111 723 232 •
900/2030	111 723 235 •	111 723 234 •
950/2030	111 723 237 •	111 723 236 •
Cijena HRK	886,00	886,00

Grupa proizvoda R RDA RDE



CPL-površina Achat Authentic god vodoravan, otvor za staklo izvedba A, bez stakla		
Vanjske mjere vratnog krila mm	Smjer	
	desno	lijevo
750/2030	111 723 239 •	111 723 238 •
800/2030	111 723 241 •	111 723 240 •
850/2030	111 723 243 •	111 723 242 •
900/2030	111 723 245 •	111 723 244 •
950/2030	111 723 247 •	111 723 246 •
Cijena HRK	1.196,00	1.196,00

Grupa proizvoda R RDA RDE

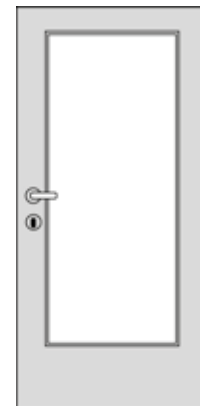

Dovratnik za sobna vrata Soft-Authentic s CPL-površinom	Stranica
	36

Gotovi drveni dovratnik model Soft-Authentic s CPL-površinom

Zaobljeni rubovi, podesivo za debljinu zida +13 / - 7 mm.

Jednostrano podešavanje, širina obloge 75 mm sa zubom, futer s utornom oblogom, ljepljeno i rezano na 45°. Ukrasne obloge posebno, spojnice za gerung priložene, profilna brtva montirana, prihvatnik peterostruko pričvršćivanj, podesiva pločica montirana, dolazi s 2 spojnice. Pakirano u kartonu.

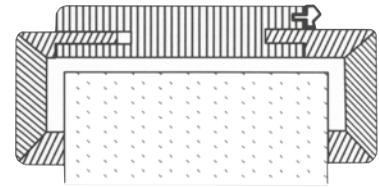

Nije pogodan za prikrivanje metalnih dovratnika.

Debljina zida = mjera naruč.	90 mm	110 mm	130 mm	150 mm	170 mm	210 mm	285 mm
Debljina zida = raspon podeš.	83 - 103	103 - 123	123 - 143	143 - 163	163 - 183	203 - 223	278 - 298

Gotovi drveni dovratnik Soft-Authentic, CPL-površina Achat - lijevi							
Svijetli otvor mm	Debljina zida mm						
	90	110	130	150	170	210	285
600/2010	111 726 100 •	111 726 114 •	111 726 128 •	111 726 142 •	111 726 156 •	111 726 170 •	111 726 184 •
650/2010	111 726 102 •	111 726 116 •	111 726 130 •	111 726 144 •	111 726 158 •	111 726 172 •	111 726 186 •
700/2010	111 726 104 •	111 726 118 •	111 726 132 •	111 726 146 •	111 726 160 •	111 726 174 •	111 726 188 •
750/2010	111 726 106 •	111 726 120 •	111 726 134 •	111 726 148 •	111 726 162 •	111 726 176 •	111 726 190 •
800/2010	111 726 108 •	111 726 122 •	111 726 136 •	111 726 150 •	111 726 164 •	111 726 178 •	111 726 192 •
850/2010	111 726 110 •	111 726 124 •	111 726 138 •	111 726 152 •	111 726 166 •	111 726 180 •	111 726 194 •
900/2010	111 726 112 •	111 726 126 •	111 726 140 •	111 726 154 •	111 726 168 •	111 726 182 •	111 726 196 •
Cijena HRK	1.004,00	1.004,00	1.004,00	1.004,00	1.004,00	1.004,00	1.004,00

Grupa proizvoda R RDA RDE

Gotovi drveni dovratnik Soft-Authentic, CPL-površina Achat - desni							
Svijetli otvor mm	Debljina zida mm						
	90	110	130	150	170	210	285
600/2010	111 726 101 •	111 726 115 •	111 726 129 •	111 726 143 •	111 726 157 •	111 726 171 •	111 726 185 •
650/2010	111 726 103 •	111 726 117 •	111 726 131 •	111 726 145 •	111 726 159 •	111 726 173 •	111 726 187 •
700/2010	111 726 105 •	111 726 119 •	111 726 133 •	111 726 147 •	111 726 161 •	111 726 175 •	111 726 189 •
750/2010	111 726 107 •	111 726 121 •	111 726 135 •	111 726 149 •	111 726 163 •	111 726 177 •	111 726 191 •
800/2010	111 726 109 •	111 726 123 •	111 726 137 •	111 726 151 •	111 726 165 •	111 726 179 •	111 726 193 •
850/2010	111 726 111 •	111 726 125 •	111 726 139 •	111 726 153 •	111 726 167 •	111 726 181 •	111 726 195 •
900/2010	111 726 113 •	111 726 127 •	111 726 141 •	111 726 155 •	111 726 169 •	111 726 183 •	111 726 197 •
Cijena HRK	1.004,00	1.004,00	1.004,00	1.004,00	1.004,00	1.004,00	1.004,00

Grupa proizvoda R RDA RDE

DONAU**Glatka vrata model Soft-Authentic s CPL-površinom**

Authentic = izgled pravog drva, na dodir je kao pravo drvo, s tri strane zaobljeni rubovi, iverokal ispuna.
Dovratnik Soft-Authentic s CPL površinom.



HRAST S PUKOTINAMA AUTHENTIC
 GOD OKOMIT



HRAST S PUKOTINAMA AUTHENTIC
 GOD VODORAVAN



HRAST S PUKOTINAMA AUTHENTIC
 GOD OKOMIT
 OTVOR ZA SATINATO



HRAST S PUKOTINAMA AUTHENTIC
 GOD VODORAVAN
 OTVOR ZA SATINATO

Glataka vrata model Soft-Authentic s CPL-površinom

Authentic = izgled pravog drva, na dodir je kao pravo drvo, s tri strane zaobljeni rubovi, iverokal ispuna.

Površina CPL-Dekor, falc 14/24 mm, klimatski razred A, debljina krila cca. 40 mm, može se skratiti 50 mm, dvije spojnice ø 16 mm, nikl, bez spojnica dovratnika. BB-brava (bušenje rupa prikladno za PZ i WC), jedan ključ. Pakirano u kartonu.

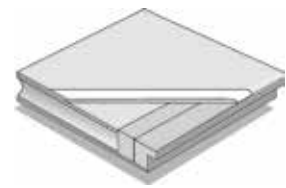

iverokal

CPL-površina hrast s pukotinama Authentic god okomit, puno krilo		
Vanjske mje-re vratnog krila mm	Smjer	
	desno	lijevo
650/2030	111 736 511 •	111 736 510 •
700/2030	111 736 513 •	111 736 512 •
750/2030	111 736 515 •	111 736 514 •
800/2030	111 736 517 •	111 736 516 •
850/2030	111 736 519 •	111 736 518 •
900/2030	111 736 521 •	111 736 520 •
950/2030	111 736 523 •	111 736 522 •
Cijena HRK	886,00	886,00

Grupa proizvoda R RDA RDE

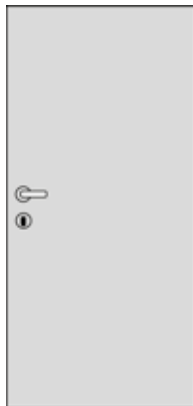

CPL-površina hrast s pukotinama Authentic god okomit, otvor za staklo izvedba A, bez stakla		
Vanjske mje-re vratnog krila mm	Smjer	
	desno	lijevo
750/2030	111 736 525 •	111 736 524 •
800/2030	111 736 527 •	111 736 526 •
850/2030	111 736 529 •	111 736 528 •
900/2030	111 736 531 •	111 736 530 •
950/2030	111 736 533 •	111 736 532 •
Cijena HRK	1.196,00	1.196,00

Grupa proizvoda R RDA RDE

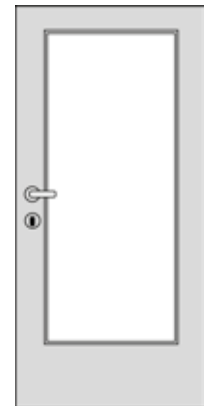

CPL-površina hrast s pukotinama Authentic god vodoravan, puno krilo		
Vanjske mje-re vratnog krila mm	Smjer	
	desno	lijevo
650/2030	111 736 535 •	111 736 534 •
700/2030	111 736 537 •	111 736 536 •
750/2030	111 736 539 •	111 736 538 •
800/2030	111 736 541 •	111 736 540 •
850/2030	111 736 543 •	111 736 542 •
900/2030	111 736 545 •	111 736 544 •
950/2030	111 736 547 •	111 736 546 •
Cijena HRK	886,00	886,00

Grupa proizvoda R RDA RDE

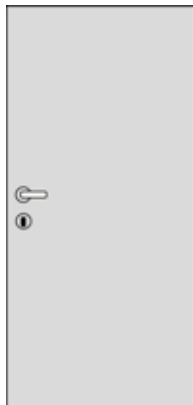

CPL-površina hrast s pukotinama Authentic god vodoravan, otvor za staklo izvedba A, bez stakla		
Vanjske mje-re vratnog krila mm	Smjer	
	desno	lijevo
750/2030	111 736 549 •	111 736 548 •
800/2030	111 736 551 •	111 736 550 •
850/2030	111 736 553 •	111 736 552 •
900/2030	111 736 555 •	111 736 554 •
950/2030	111 736 557 •	111 736 556 •
Cijena HRK	1.196,00	1.196,00

Grupa proizvoda R RDA RDE

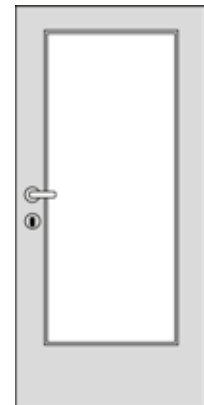
Dovratnik za sobna vrata Soft-Authentic s CPL-površinom

Stranica

40



Sobna vrata s CPL-površinom i 2 aluminijske lajsne model Soft Authentic

Authentic = izgled pravog drva, na dodir je kao pravo drvo, s tri strane zaobljeni rubovi, iverokal ispuna.

Površina CPL-dekor, falc 14/24 mm, klimatski razred A, debljina krila cca. 40 mm, može se skratiti 50 mm, dva BOT ø 16 mm poniklano (bez BUT). BB-brava (bušenje rupa prikladno za PZ i WC), jedan ključ. Pakirano u kartonu.

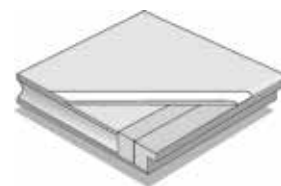

iverokal



MODEL AUTHENTIC GOD VODORAVAN
HRAST S PUKOTINAMA / 2 ALUMINIJSKE LAJSNE

CPL-površina hrast s pukotinama Authentic god vodoravan, puno krilo		
Vanjske mje-re vratnog krila mm	Smjer	
	desno	lijevo
650/2030	111 736 573 •	111 736 572 •
700/2030	111 736 575 •	111 736 574 •
750/2030	111 736 577 •	111 736 576 •
800/2030	111 736 579 •	111 736 578 •
850/2030	111 736 581 •	111 736 580 •
900/2030	111 736 583 •	111 736 582 •
950/2030	111 736 585 •	111 736 584 •
Cijena HRK	1.729,00	1.729,00

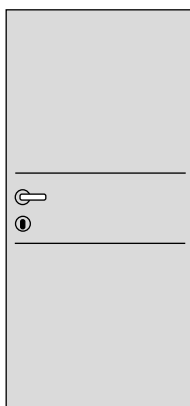

Grupa proizvoda R RDA RDE

Dovratnik za sobna vrata Soft-Authentic s CPL-površinom	Stranica
	40

Gotovi drveni dovratnik model Soft-Authentic s CPL-površinom

Zaobljeni rubovi, podesivo za debljinu zida +13 / - 7 mm.

Jednostrano podešavanje, širina obloge 75 mm sa zubom, futer s utornom oblogom, ljepljeno i rezano na 45°. Ukrasne obloge posebno, spojnice za gerung priložene, profilna brtva montirana, prihvatnik peterostruko pričvršćivanjn, podesiva pločica montirana, dolazi s 2 spojnice.
Pakirano u kartonu.

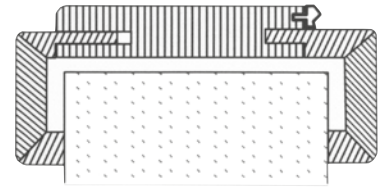

Nije pogodan za prikrivanje metalnih dovratnika.

Debljina zida = mjera naruč.	90 mm	110 mm	130 mm	150 mm	170 mm	210 mm	285 mm
Debljina zida = raspon podeš.	83 - 103	103 - 123	123 - 143	143 - 163	163 - 183	203 - 223	278 - 298

Gotovi drveni dovratnik Soft-Authentic, CPL-površina hrast s pukotinama - lijevi							
Svijetli otvor mm	Debljina zida mm						
	90	110	130	150	170	210	285
600/2010	111 738 000 •	111 738 014 •	111 738 028 •	111 738 042 •	111 738 056 •	111 738 070 •	111 738 084 •
650/2010	111 738 002 •	111 738 016 •	111 738 030 •	111 738 044 •	111 738 058 •	111 738 072 •	111 738 086 •
700/2010	111 738 004 •	111 738 018 •	111 738 032 •	111 738 046 •	111 738 060 •	111 738 074 •	111 738 088 •
750/2010	111 738 006 •	111 738 020 •	111 738 034 •	111 738 048 •	111 738 062 •	111 738 076 •	111 738 090 •
800/2010	111 738 008 •	111 738 022 •	111 738 036 •	111 738 050 •	111 738 064 •	111 738 078 •	111 738 092 •
850/2010	111 738 010 •	111 738 024 •	111 738 038 •	111 738 052 •	111 738 066 •	111 738 080 •	111 738 094 •
900/2010	111 738 012 •	111 738 026 •	111 738 040 •	111 738 054 •	111 738 068 •	111 738 082 •	111 738 096 •
Cijena HRK	1.004,00	1.004,00	1.004,00	1.004,00	1.004,00	1.004,00	1.004,00

Grupa proizvoda R RDA RDE

Gotovi drveni dovratnik Soft-Authentic, CPL-površina hrast s pukotinama - desni							
Svijetli otvor mm	Debljina zida mm						
	90	110	130	150	170	210	285
600/2010	111 738 001 •	111 738 015 •	111 738 029 •	111 738 043 •	111 738 057 •	111 738 071 •	111 738 085 •
650/2010	111 738 003 •	111 738 017 •	111 738 031 •	111 738 045 •	111 738 059 •	111 738 073 •	111 738 087 •
700/2010	111 738 005 •	111 738 019 •	111 738 033 •	111 738 047 •	111 738 061 •	111 738 075 •	111 738 089 •
750/2010	111 738 007 •	111 738 021 •	111 738 035 •	111 738 049 •	111 738 063 •	111 738 077 •	111 738 091 •
800/2010	111 738 009 •	111 738 023 •	111 738 037 •	111 738 051 •	111 738 065 •	111 738 079 •	111 738 093 •
850/2010	111 738 011 •	111 738 025 •	111 738 039 •	111 738 053 •	111 738 067 •	111 738 081 •	111 738 095 •
900/2010	111 738 013 •	111 738 027 •	111 738 041 •	111 738 055 •	111 738 069 •	111 738 083 •	111 738 097 •
Cijena HRK	1.004,00	1.004,00	1.004,00	1.004,00	1.004,00	1.004,00	1.004,00

Grupa proizvoda R RDA RDE

DONAU**Klizna vrata - set model Soft-Standard s CPL-površinom****Bez falca, iverokal ispuna.**

Površina CPL, rubovi 3-strano umotani u foliju, debljina krila cca. 40 mm, okov kliznih vrata Helm 53 srebrno eloksirani, izvedba 720 i 820 s vodicom 1700 mm, izvedba 920 i 1020 s vodicom 2100 mm, obostrani ublaživači, uklj. profil za razmak, maska srebrno eloksirana, završne kapice i podne vodilice uklj. utor, ukopnu ručku srebrna, obostrano montiranu.

Pakirano u kartonu.

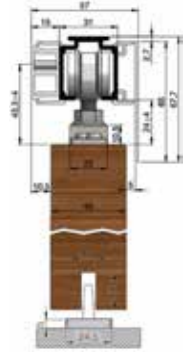
**Klizna vrata - set model Soft CPL bijela RAL 9016**

Br.art	Dekor	Površinska obrada	Širina krila mm	Visina krila mm	Duljina vodilice mm	JM	Cijena HRK	za
111 710 550 •	bijela RAL 9016	CPL	720	2070	1700	GT	2.638,00	1 GT
111 710 551 •	bijela RAL 9016	CPL	820	2070	1700	GT	2.566,00	1 GT
111 710 552 •	bijela RAL 9016	CPL	920	2070	2100	GT	2.648,00	1 GT
111 710 553 •	bijela RAL 9016	CPL	1020	2070	2100	GT	2.720,00	1 GT

Grupa proizvoda R RCB RCC

**Klizna vrata - set model Soft CPL javor Premium**

Br.art	Dekor	Površinska obrada	Širina krila mm	Visina krila mm	Duljina vodilice mm	JM	Cijena HRK	za
111 710 542 •	javor Premium	CPL	720	2070	1700	GT	2.638,00	1 GT
111 710 543 •	javor Premium	CPL	820	2070	1700	GT	2.638,00	1 GT
111 710 544 •	javor Premium	CPL	920	2070	2100	GT	2.720,00	1 GT
111 710 545 •	javor Premium	CPL	1020	2070	2100	GT	2.720,00	1 GT

Grupa proizvoda R RCB RCC

**Klizna vrata - set model Soft CPL bukva Ekklusiv**

Br.art	Dekor	Površinska obrada	Širina krila mm	Visina krila mm	Duljina vodilice	JM	Cijena HRK	za
111 710 492 •	bukva Ekklusiv	CPL	720	2070	1700	GT	2.638,00	1 GT
111 710 493 •	bukva Ekklusiv	CPL	820	2070	1700	GT	2.638,00	1 GT
111 710 494 •	bukva Ekklusiv	CPL	920	2070	2100	GT	2.720,00	1 GT
111 710 495 •	bukva Ekklusiv	CPL	1020	2070	2100	GT	2.720,00	1 GT

Grupa proizvoda R RCB RCC



DONAU

Staklena klizna vrata set Standard

Okov: Helm GT-L 50, vodilica 2.000 mm za montažu na zid. Stezne stopice, 2 kotačića i obostrani ublaživači nevidljivo integrirani u vodilicu. Za montažu na zid, donji prihvat i ukopna ručkica obostrano aluminij srebrno eloksirani. Clip-masko aluminij srebrno eloksirani.

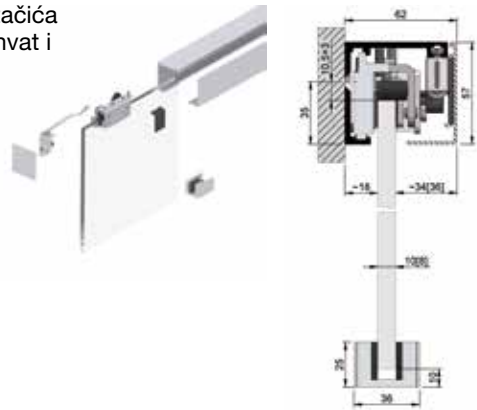

Staklena klizna vrata - set prozirno staklo, okovi srebrni

ESG (kaljeno, sigurnosno) staklo 8 mm, prozirno staklo.

Br.art	Model	Širina krila mm	Visina krila mm	Duljina vodilice mm	JM	Cijena HRK	za
111 707 414	prozirno staklo	820	2100	2000	kom	1.878,00	1 kom
111 707 415	prozirno staklo	920	2100	2000	kom	1.947,00	1 kom

Grupa proizvoda R RAR

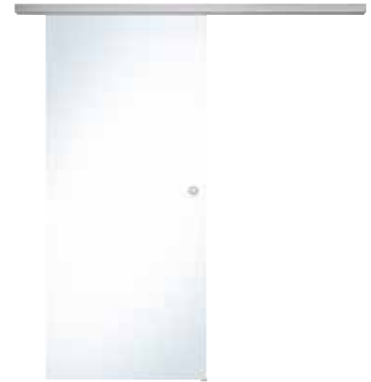

Staklena klizna vrata - set Satinato bijeli, okovi srebrni

ESG (kaljeno, sigurnosno) staklo 8 mm, Satinato.

Br.art	Model	Širina krila mm	Visina krila mm	Duljina vodilice mm	JM	Cijena HRK	za
111 717 606	Satinato	820	2100	2000	GT	1.997,00	1 GT
111 717 607	Satinato	920	2100	2000	GT	2.074,00	1 GT

Grupa proizvoda R RAR



Staklena klizna vrata - set Reflo, okovi srebrni

ESG (kaljeno, sigurnosno) staklo 8 mm, Reflo.

Br.art	Model	Širina krila mm	Visina krila mm	Duljina vodilice mm	JM	Cijena HRK	za
111 707 422	Reflo	820	2100	2000	GT	3.874,00	1 GT
111 707 423	Reflo	920	2100	2000	GT	3.874,00	1 GT

Grupa proizvoda R RAR



PROZIRNO STAKLO



REFLO (BIJELO, LAGANO MATIRANO)



SATINATO (BIJELO, JAKO MUTNO)



DONAU**Staklena klizna vrata set serija Sensita**

Okov: Helm GT-L 50, vodilica 2.000 mm za montažu na zid. Stezne stopice, 2 kotačića i obostrani ublaživači nevidljivo integrirani u vodilicu. Za montažu na zid, donji prihvat i ukopna ručkica obostrano aluminij srebrno eloksirani. Clip-mask a aluminij srebrno eloksirani.

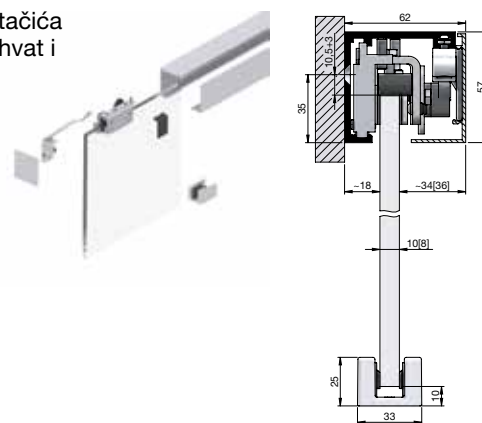
**Staklena klizna vrata - set Sensita 15, okovi srebrni**

ESG (kaljeno, sigurnosno) staklo 8 mm kristalno prozirno, pjeskarene široke trake s jedne strane.

Okov: EKU-PORTA gornja vodilica za montažu na zidu.

Prihvat: kotačići i stoperi nevidljivo integrirani u vodilicu.

Pokrivna maska za vodilicu aluminij eloksirana.

Ukopne ručkice obostrane aluminij eloksirane.

Br.art	Model	Širina krila mm	Visina krila mm	Duljina vodilice mm	JM	Cijena HRK	za
111 717 604 •	Sensita 15	820	2100	2000	GT	2.200,00	1 GT
111 717 605 •	Sensita 15	920	2100	2000	GT	2.302,00	1 GT

Grupa proizvoda R RAR

**Staklena klizna vrata - set Sensita 1, okovi srebrni**

ESG (kaljeno, sigurnosno) kristalno prozirno = motiv, pjeskarene s jedne strane, Premium-površina.

Br.art	Model	Širina krila mm	Visina krila mm	Duljina vodilice mm	JM	Cijena HRK	za
111 707 528 •	Sensita 1	820	2100	2000	GT	3.739,00	1 GT
111 707 529 •	Sensita 1	920	2100	2000	GT	3.739,00	1 GT

Grupa proizvoda R RAR

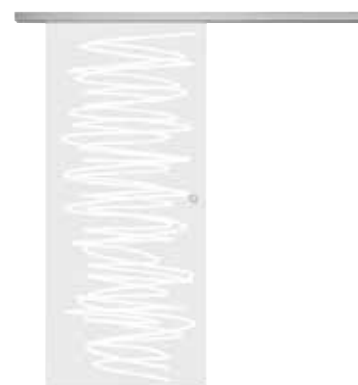
**Staklena klizna vrata - set Sensita 11, okovi srebrni**

ESG (kaljeno, sigurnosno) kristalno prozirno = motiv kvadrati, pjeskarene s jedne strane, Premium-površina.

Br.art	Model	Širina krila mm	Visina krila mm	Duljina vodilice mm	JM	Cijena HRK	za
111 707 532 •	Sensita 11	820	2100	2000	GT	3.603,00	1 GT
111 707 533 •	Sensita 11	920	2100	2000	GT	3.603,00	1 GT

Grupa proizvoda R RAR



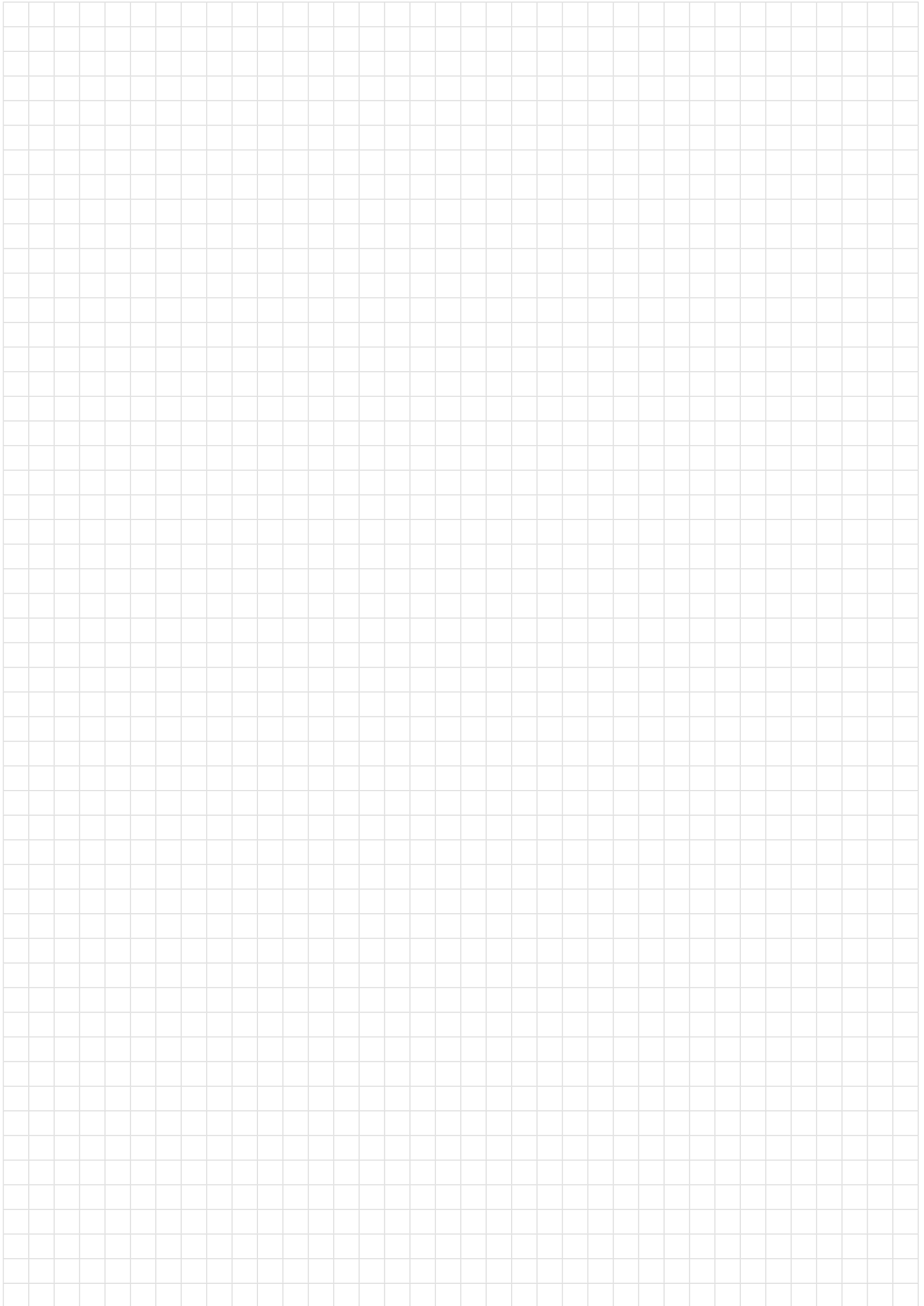

OPĆI UVJETI POSLOVANJA
Schachermayer d.o.o. Zagreb
OIB: 96769806716, svibanj 2018.

Adresa: Schachermayer d.o.o.
Vrtini put 5, 10 000 Zagreb
Telefon: +385 (0)1 2499 900
Email: info@schachermayer.hr

Članak 1. OPĆE ODREDBE

1.1 Opći uvjeti poslovanja Društva s ograničenom odgovornošću Schachermayer d.o.o. Zagreb (u daljem tekstu Prodavatelj) sadrže standardne uvjete poslovanja s fizičkim i pravnim osobama (u daljem tekstu Kupci) i odnose se na postupak komunikacije, na uvjete za obavljanje svih poslovnih transakcija i druga pitanja od interesa za poslovanje između Prodavatelja i Kupca, u namjeri da se osigura primjena dobrih poslovnih običaja i prakse i fer odnos prema Kupcu.

1.2 Smatra se da Kupac prihvaća Opće uvjete poslovanja u trenutku zaključivanja ugovora, odnosno zaključivanjem kupovine.

1.3 Ukoliko se pojedini uvjeti u Ugovoru o uvjetima i načinu prodaje zaključenog s Kupcem razlikuju od Općih uvjeta poslovanja, važeći je Ugovor o uvjetima i načinu prodaje.

1.4 Ako je Prodavatelj s Kupcem u duljem poslovnom odnosu, ovi uvjeti se primjenjuju, čak i ako njihovo važenje nije posebno istaknuto.

1.5 Opći uvjeti poslovanja vrijede za sve dodatne poslove neophodne Prodavatelju za ispunjavanje obaveze prema Kupcu.

1.6 Opći uvjeti poslovanja vrijede za sve naloge, čak i one koji nisu posebno dogovoreni u pismenoj formi.

Članak 2. SKLAPANJE POSLOVNOG ODNOSA

2.1 Ponude Prodavatelja, čak i one na zahtjev Kupca, nisu obvezujuće za Kupca u pogledu u njima utvrđene cijene, rokova i načina isporuke. Dostavljene tehničke informacije o proizvodima ili rješenja predložena od strane Prodavatelja i uzorci, također su neobvezujući i informativnog karaktera.

2.2 Po isteku roka naznačenog na ponudi, ista za Prodavatelja nije obvezujuća.

2.3 Poslovni odnos se smatra sklopljenim u trenutku pismene potvrde ponude odnosno narudžbe Kupca (fax, mail, narudžbenica, web shop).

2.4 U slučaju da potvrđena ponuda od strane Kupca odstupa od njegove narudžbe, vrijedi potvrđena ponuda.

Članak 3. PRODAJA ROBE

3.1 Kupcima fizičkim osobama prodaja robe se vrši u poslovnim prostorima Prodavatelja u trenutku plaćanja.

3.2 U uvjetima "prodaje pouzecem" prodaja robe se vrši prilikom preuzimanja, odnosno uručenja.

3.3 Kada je Kupac pravna osoba prodaja robe se vrši na način predviđen ugovorom stranaka ukoliko isti postoji. U suprotnom se primjenjuju uvjeti iz Općih uvjeta poslovanja.

3.4 Prodavatelj je izvršio obavezu prodaje robe Kupcu kada mu robu uruči ili preda ispravu kojom se roba može preuzeti.

3.5 Za kupljenu robu Prodavatelj će Kupcu izdati otpremnicu. Kupac je dužan na otpremnici potvrditi primitak robe. Pravilna i potpuna potvrda primitka robe od strane kupca sadrži: čitko ime i prezime osobe koja preuzima robu, potpis osobe koja preuzima robu.

Članak 4. PREUZIMANJE ILI ISPORUKA ROBE I REKLAMACIJE

4.1 Roba za preuzimanje, za koju je Kupac obaviješten da je spremna za otpremu, mora se preuzeti u roku od 14 dana, ukoliko to nije drugačije dogovoreno. U suprotnom Prodavatelj ima pravo otpremiti robu na trošak i rizik kupca.

4.2 Kupac je dužan u trenutku predaje odnosno preuzimanja pregledati robu. Preuzimanjem robe Kupac potvrđuje da je roba bez materijalnih nedostataka.

4.3 Ako je roba isporučena na adresu Kupca, kupac je dužan prebrojati broj paketa, koleta, paleta i buntova i uporediti sa stanjem na prijetoznici. U slučaju neslaganja ili u slučaju vidljivih vanjskih oštećenja isporučene pošiljke, Kupac je dužan popuniti Zapisnik o oštećenju/manjku robe koji se nalazi kod isporučitelja, potpisati ga, dati isporučitelju na potpis te dostaviti Prodavatelju. 4.4 Kupac je dužan isporučenu robu na uobičajeni način pregledati ili je dati na pregled, čim je to prema redovnom tijeku stvari moguće, i o vidljivim nedostacima obavijestiti Prodavatelja najkasnije u roku od 8 dana od dana preuzimanja, inače gubi pravo koje mu po toj osnovi pripada.

4.5 Prodavatelj će kvalitativne i kvantitativne reklamacije na isporučenu robu prihvatiti isključivo u pismenom obliku u roku od 8 radnih dana od dana preuzimanja robe. Kupac je dužan u reklamacijskom zapisniku navesti točan broj i datum otpremnice ili računa, kako bi se zadovoljili reklamacijski uvjeti.

4.6 Nakon isteka reklamacijskog roka od 8 radnih dana, reklamacije se neće uvažiti.

4.7 U slučaju nedostataka na proizvodu, Prodavatelj se obvezuje na zahtjev i po izboru Kupca:

- zamijeniti proizvod s nedostatkom drugim istovjetnim novim ispravnim proizvodom, ili
- ukloniti nedostatak na proizvodu o svom trošku.

Članak 5. PODJELJENE ISPORUKE

5.1 Prodavatelju su dopuštene podijeljene odnosno djelomične isporuke, ukoliko to nije drugačije dogovorno s Kupcem.

5.2 Otkazivanje ugovora ili bilo koji drugi način raskida poslovnog odnosa ne utječe na isporuku preostalih dijelova isporuke, osim ako se u raskidu ugovora to nije izričito naznačilo.

Članak 6. ROKOVI ISPORUKE

6.1 Prodavatelj se obvezuje isporučiti naručenu robu: u roku od 2 dana od dana narudžbe, ako se roba nalazi na skladištu u Zagrebu,

• u roku od 3 dana od dana narudžbe, ako se roba nalazi na skladištu u Linzu (Austrija)

• u slučaju da se naručeni artikli ne nalaze ni na jednom skladištu tvrtke Schachermayer ili da naručeni artikli prelaze količinu koja se nalazi na skladištu, vrijede rokovi isporuke od proizvođača.

6.2 Rok isporuke počinje teći od dana prijema pismene potvrde ponude ili narudžbe od strane Kupca.

Članak 7. VIŠA SILA

Termin „Viša sila“, za potrebe ovih Općih uvjeta poslovanja, označava vanjske i izvanredne okolnosti koje nisu postojale u trenutku sklapanja posla, koje se nisu mogle predvidjeti te su nastale bez htijenja i utjecaja Prodavatelja, a njihovo nastajanje, tijek i posljedice nisu mogli biti sprječeni mjerama, sredstvima ili radnjama koje su se u predmetnom međuosobnom okolnosti i nastaloj stvarnoj situaciji mogli opravdano zahtijevati i razumno očekivati od Prodavatelja. Pod pojmom Više sile ili okolnosti za koju nije opravdano i razumno očekivati da se nalazi pod kontrolom ili utjecajem Prodavatelja podrazumijevaju se prirodne nepogode (uključujući i požar, potres, olujno nevrijeme ili poplavu), državni akt ili akt nekog drugog nezavisnog tijela, obustava rada, eksplozija, nesreća, pad električne mreže, značajni politički i socijalni nemiri, značajne političke ili ekonomske okolnosti poput pobune, terorističkog čina ili objavljenoj i neobjavljenoj rata.

Članak 8. ODGOVORNOST I ISKLJUČENJE ODGOVORNOSTI PRODAVATELJA

8.1 Za proizvode koje isporučiti Prodavatelj, a podliježu garanciji, vrijede garancijski uvjeti koji su priloženi svakom pojedinom proizvodu.

8.2 Prodavatelj odgovara i za pravne nedostatke prodane robe i dužan je štiti Kupca od prava i zahtjeva trećih osoba kojima bi njegovo pravo bilo isključeno ili zuženo.

8.3 Do predaje robe Kupcu, rizik slučajne propasti ili oštećenja stvari snosi Prodavatelj, a s predajom robe rizik prelazi na Kupca.

8.4 Opisi proizvoda u katalogima, lecima i drugim javnim izjavama ne opisuju kvalitetu robe. Slike, dimenzije i težine u našim predložcima i ponudama samo su približne (mogu odstupati od izgleda proizvoda u stvarnosti u okviru uobičajenih trgovačkih tolerancija) ili dozvoljene prema odgovarajućim normama.

8.5 Prodavatelj ne preuzima garanciju za odstupanje nijanse boje proizvoda koja je zavisna od proizvodnje ili materijala.

8.6 Ako je kupac dobio uzorak proizvoda, tada kvaliteta isporučene proizvoda treba odgovarati uzorku.

Članak 9. POVRAT ROBE

9.1 Povrat robe koja nije predmet reklamacije, a bila je sa skladišta u Zagrebu, moguće je izvršiti unutar 7 radnih dana, a trošak transporta do Zagreba snosi Kupac. Za povrate nakon roka od 7 dana Kupcu će se zaračunati manipulativni trošak u iznosu 15% od ukupne vrijednosti vraćene robe.

9.2 Povrat robe koja nije predmet reklamacije, a bila je sa skladišta u Austriji, moguće je izvršiti samo u slučaju da je za istu i Prodavatelju omogućen povrat u Austriju. Ukoliko se kupcu odobri takav povrat, biti će mu zaračunat manipulativni trošak u iznosu 25% od ukupne vrijednosti vraćene robe.

9.3 Gore navedeni povrati mogući su samo ako je roba u originalnom pakiranju, bez oštećenja i znakova korištenja. Troškove povrata snosi Kupac.

9.4 Artikle koji su za Kupca naručeni direktno od proizvođača tj. artikle koji nisu sa skladišta Prodavatelja (u poslovnom žargonu Prodavatelja KB artikli) nije moguće vratiti.

Članak 10. CIJENE

10.1 Cijene su u hrvatskim kunama (HRK) s obaveznom naznakom da li su to maloprodajne cijene s uračunatim PDV-om ili veleprodajne cijene bez uračunatog PDV-a.

10.2 Ugovorne strane mogu zaključivanjem ugovora utvrditi drugačije cijene, dodatne pogodnosti, rabate i druge uvjete prodaje.

10.3 Prodavatelj se zbog velikog asortimana robe ne obvezuje obavijestiti kupca o nastalim promjenama cijena.

Članak 11. UVJETI PLAĆANJA

11.1 Plaćanje robe se vrši isključivo u hrvatskim kunama (HRK), osim kod ino plaćanja, kada ino Kupac uplatu vrši na devizni račun Prodavatelja.

11.2 Kupac fizička osoba dužan je platiti robu u trenutku preuzimanja robe od Prodavatelja, odnosno prilikom dostave od strane prijetoznika u uvjetima "plaćanje pouzecem".

11.3 Kod uvjeta prodaje "plaćanje pouzecem" roba se naplaćuje prilikom uručenja.

11.4 Kad je Kupac fizička osoba, plaćanje se vrši gotovinom ili kreditnom karticom. Kad je Kupac pravna osoba, plaćanje se vrši gotovinom, preko poslovnog računa ili na drugi način određen ugovorom stranaka.

11.5 Za Kupce pravne osobe koji se po prvi put pojavljuju kao kupac i za koje se ne može očekivati kontinuitet suradnje, uobičajeni način plaćanja je predačunski. S kupcima kod kojih je pretpostavka kontinuitet suradnje, odnosno postoji određeni ekonomski interes, zaključuje se Ugovor o uvjetima i načinu prodaje, kako bi se definirali svi bitni uvjeti prodaje/suradnje, ili, ako je isporuka manje vrijednosti, ti uvjeti će biti iskazani na računu. Kada je kupac fizička osoba ugovor se ne zaključuje, a ako dođe do zaključivanja ugovora nije potrebna posebna forma.

11.6 Prodavatelj se obvezuje Kupcu izdati račun, bez obzira da li je Kupac fizička ili pravna osoba.

11.7 Rok za plaćanje počinje teći s danom izdavanja računa.

11.8 Kupac u zakašnjenju plaćanja dužan je nadoknaditi Prodavatelju sve troškove nastale zbog zakašnjenja, kao i pripadajuću zakonsku kamatu. U slučaju da Kupac pravna osoba na dan uplate ima dospjele otvorene stavke, Prodavatelj će zatvarati račune po dospjeću.

Članak 12. UGOVORI

12.1 Prilikom potpisivanja ugovora, Kupac predaje Prodavatelju Izvod iz sudskog registra ili Rješenje o osnivanju sa svim

izmjenama i dopunama.

12.2 Svaka obavijest koju, ugovorne strane upućuju jedna drugoj biti će poslana pismom, faksom ili e-mailom i isto tako potvrđena.

12.3 U slučaju da jedna od Ugovornih strana promijeni sjedište, dužna je o tome obavijestiti drugu Ugovornu stranu, u roku od 8 dana od dana promjene adrese sjedišta. Ukoliko to ne učini, sve isporuke će se smatrati uredno izvršenim ukoliko budu isporučene na posljednju poznatu adresu sjedišta Ugovorne strane.

12.4 Prodavatelj će odobriti kupcu kreditni limit, odnosno maksimalni iznos zaduženja kupca u određenom trenutku. Kupac se obvezuje da će isporučenu robu plaćati u dogovorenom roku.

12.5 Ukoliko vrijednost naručene robe prelazi iznos limita, Kupac je dužan prije isporuke platiti iznos za koji se isti prekoračuje.

12.6 Ukoliko Kupac ne podmiri dugovanja u dogovorenom roku, Prodavatelj će ga kontinuirano obavještavati i to:

- pismenom Obavijesti
- pismenom Opomenom
- pismenom Drugom opomenom prije blokade isporuke robe
- pismenom Opomenom pred tužbu

Članak 13. RASKID UGOVORA ZBOG NEISPUNJAVANJA UGOVORNIH ODREDBI

13.1 Prodavatelj ima pravo raskinuti ugovor s Kupcem kada Kupac ne izvrši svoju ugovorenu obavezu u predviđenom roku, ili prije isteka roka za ispunjenje obaveze ako je očito da Kupac neće ispuniti svoju obavezu iz ugovora.

13.2 Ako nakon sklapanja ugovora nastupe okolnosti koje otežavaju ispunjenje obaveze jedne strane, ili ako se zbog njih ne može ostvariti svrha ugovora, a u jednom i u drugom slučaju u toj mjeri da je očito da ugovor više ne odgovara očekivanim ugovornim stranama i da bi po općem mišljenju bilo nepravilno održati ga na snazi takav kakav je, strana kojoj je otežano ispunjenje obaveze, odnosno strana koja zbog promijenjenih okolnosti ne može ostvariti svrhu ugovora može zahtijevati da se ugovor raskine.

13.3 Raskid ugovora ne može se zahtijevati ako je strana koja se poziva na promijenjene okolnosti bila dužna u vrijeme sklapanja ugovora uzeti u obzir te okolnosti ili ih je mogla izbjeći ili savladati.

13.4 Strana koja zahtijeva raskid ugovora ne može se pozivati na promijenjene okolnosti koje su nastupile nakon isteka roka određenog za ispunjenje njezine obaveze.

13.5 Ugovor se neće raskinuti ako druga strana ponudi ili pristane da se odgovarajući uvjeti ugovora pravično izmijene.

13.6 Kada je ispunjenje ugovorne obaveze jedne strane postalo nemoguće zbog događaja za koji nije odgovorna ni jedna ni druga strana, gasi se obaveza druge.

Članak 14. PRIDRŽAJ PRAVA VLASNIŠTVA

14.1 Sva roba i sve isporuke do plaćanja cijelog iznosa ostaju u vlasništvu Prodavatelja. Pored toga, Prodavatelj može zadržati robu u svom vlasništvu, iako je ta konkretna roba već plaćena, sve do podmirjenja svih potraživanja nastalih u poslovnom odnosu, uključujući sva sponredna potraživanja.

14.2 Preprada li Kupac robu za koju postoji pridržaj prava vlasništva, onda umjetno zadržane imovine nastupa potraživanje u iznosu prodajne cijene. Potraživanje po osnovi prodajne cijene u tom trenutku prelazi na Prodavatelja.

Članak 15. MATERIJALNA I FINACIJSKA ODOBRENJA

15.1 Za povrat robe Kupcu se ispostavlja materijalno odobrenje. Prodavatelj izdaje odobrenje tek kada je roba koja je predmet povrata stvarno vraćena Prodavatelju, odnosno pristigla u sjedište Prodavatelja.

15.2 Za eventualno utvrđenu pogrešnu cijenu na računu, Kupac se ispostavlja financijsko odobrenje.

15.3 Po primitku odobrenja, svaki Kupac je dužan jedan primjerak ovjeriti i vratiti Prodavatelju zbog ispravke poreza. U suprotnom, Kupac za ispostavljeno odobrenje neće moći umanjiti svoju obavezu prema Prodavatelju.

15.4 Neiskorištena odobrenja nakon 3 godine odlaze u zastaru.

Članak 16. ZAŠTITA OSOBNIH PODATAKA

16.1 Zaštitu Vaših osobnih podataka shvaćamo vrlo ozbiljno. Za sve informacije o zaštiti osobnih podataka molim Vas da pogledate smjernice o zaštiti osobnih podataka dostupne na <http://www.schachermayer.hr/datenschutz/>

Članak 17. ZAVRŠNE ODREDBE

16.1 Sva pitanja koja nisu regulirana Općim uvjetima poslovanja reguliraju se Ugovorom stranaka, Zakonom o obveznim odnosima i Zakonom o zaštiti potrošača. Ukoliko je za kupca fizičku osobu (potrošača) bilo koja od odredbi ovih Općih uvjeta poslovanja suprotna s odredbom Zakona o zaštiti potrošača primijeniti će se Zakon o zaštiti potrošača.

16.2 Opći uvjeti poslovanja dostupni su u svim poslovnim prostorima Prodavatelja, a biti će objavljeni i na web stranici Prodavatelja i u svim katalogima izdanim od 2017. godine nadalje.

16.3 U slučaju spora u vezi tumačenja, primjene, pravdanja, trajanja, pravovaljanosti ili posljedica Općih uvjeta poslovanja, ugovorne strane će pokušati spor riješiti sporazumno putem. U suprotnom, za rješavanje sporova biti će nadležan stvarno i mjesno nadležni sud u Zagrebu.

16.4. U slučaju da jedna ili više odredbi ovih Općih uvjeta bude utvrđena ništetnom, to neće utjecati na valjanost ostalih odredbi ovih Općih uvjeta koje će ostati na snazi i u punoj primjeni. Ako se bilo koja odredba ovih Općih uvjeta pokaže nezakonitom ili neprovedivom, ostale odredbe Općih uvjeta će u cijelosti ostati na snazi. Ako bi bilo koja odredba ovih Općih uvjeta bila proglašena ništetnom, takvu ništetnu odredbu će se odmah zamijeniti novom odredbom koja će biti valjanog oblika i sadržaja i koja će na pravno valjan način nastojati postići, u mjeri u kojoj je to moguće, svrhu i namjeru ništetne odredbe.

16.5 Opći uvjeti poslovanja stupaju na snagu i primjenjuju se od studenog 2016.

Zagreb, HR-10000, Vrtni put 5

tel: 01 2499 900; faks: 01 2409 041

Radno vrijeme: ponedjeljak - četvrtak: 8:00 - 16:30;
petak: 8:00 - 14:00

Zagreb Jankomir, HR-10000, Franje Lučića 32

tel/faks: 01 621 9131

Radno vrijeme: ponedjeljak - petak: 8:00 - 18:00;
subota: 8:00 - 13:00

Osijek, HR-31000, Sv. Leopolda Bogdana Mandića 111 g

tel/faks: 031 297 864

Radno vrijeme: ponedjeljak - petak: 8:00 - 16:00;
subota: 8:00 - 13:00

Rijeka, HR-51000, Škurinjska cesta 1, Škurinje

tel/faks: 051 210 448

Radno vrijeme: ponedjeljak - petak: 8:00 - 16:00;
subota: 8:00 - 13:00

Split, HR-21000, Stobrečka 5 a - Sirobuja

tel/faks: 021 245 552

Radno vrijeme: ponedjeljak - petak: 8:00 - 16:00;
subota: 8:00 - 13:00

SCH Internacionalno

Mađarska - Češka Republika - Slovenija -
Slovačka Republika - Austrija - Poljska -
Bosna i Hercegovina - Rumunjska -
Srbija - Italija - Njemačka



schachermayer

www.schachermayer.hr

e-mail: info@schachermayer.hr